

Canon
SPEEDLITE
430EX II

Canon

SPEEDLITE
430EX II



English

简体中文

繁體中文

INSTRUCTION MANUAL

使用说明书

使用說明書

Canon

SPEEDLITE
430EX II

English

Thank you for purchasing a Canon product.

The Canon Speedlite 430EX II is a multi-feature flash unit for Canon EOS cameras. It works automatically with E-TTL II, E-TTL, and TTL autoflash systems. It can be used as an on-camera flash or as part of a wireless flash system.

- **Read this instruction manual while also referring to your camera's instruction manual.**

Before using the Speedlite, read this instruction manual and your camera's instruction manual to familiarize yourself with the Speedlite operations.

- **The basic operation is the same as with normal AE shooting.**

When the 430EX II is attached to an EOS camera, **almost all automatic exposure control for flash photography is handled by the camera.**

Although the 430EX II is an external flash unit, it works automatically and seamlessly like the camera's built-in flash.

- **It becomes automatically compatible with the camera's flash metering mode (E-TTL II, E-TTL, and TTL).**

In accordance with the camera's flash control system, the Speedlite controls the flash automatically in the respective flash metering mode:

1. E-TTL II autoflash (evaluative flash metering with preflash reading/lens distance information)
2. E-TTL autoflash (evaluative flash metering with preflash reading)
3. TTL autoflash (off-the-film metering for real-time flash metering)

Regarding the camera's available flash metering modes, refer to the "External Speedlite" specification in the "Specifications" of your camera's instruction manual.

In the camera instruction manual, cameras having flash metering modes **1 or 2 are called Type-A cameras** (compatible with E-TTL II or E-TTL). And cameras having flash metering mode **3** (compatible only with TTL) **are Type-B cameras**.

* This instruction manual assume that you are using the Speedlite with a Type-A camera.

For Type-B cameras, see page 37.

Contents

1	Getting Started and Basic Operation.....	7
2	Using Flash	13
3	Wireless Flash	25
	Reference	32



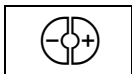

Conventions Used in this Manual

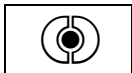

- The <  > symbol in the text refers to the +/- button.



- The <  > symbol in the text refers to the Select/Setting button.

- The operation procedures in this instruction manual assume that both the camera and Speedlite's power switches are ON.
- Icons used in the text to indicate the respective buttons, dials, and settings match the same icons found on the camera and Speedlite.
- The () / () / () icons indicate that the respective function remains in effect for 4 sec., 6 sec., or 16 sec. after you let go of the button.
- Reference page numbers are indicated by (p.**).
- This instruction manual uses the following alert symbols:
 -  : Warning to prevent shooting problems.
 -  : Gives supplemental information.

Nomenclature

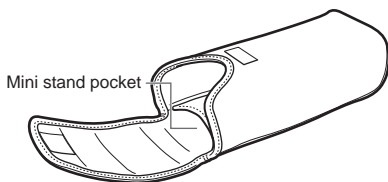
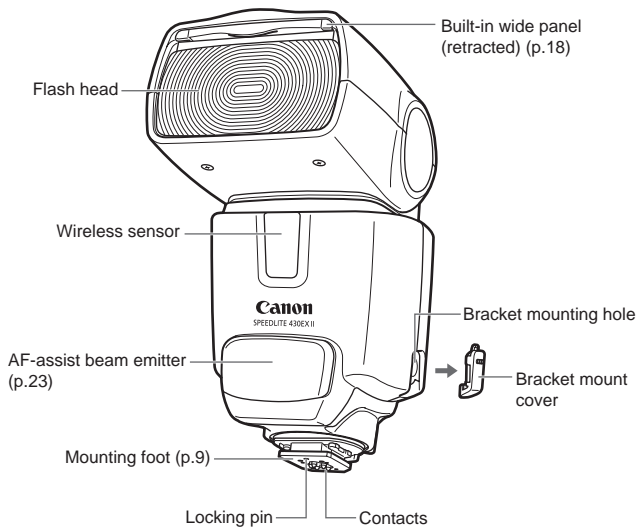

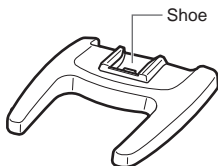

Case

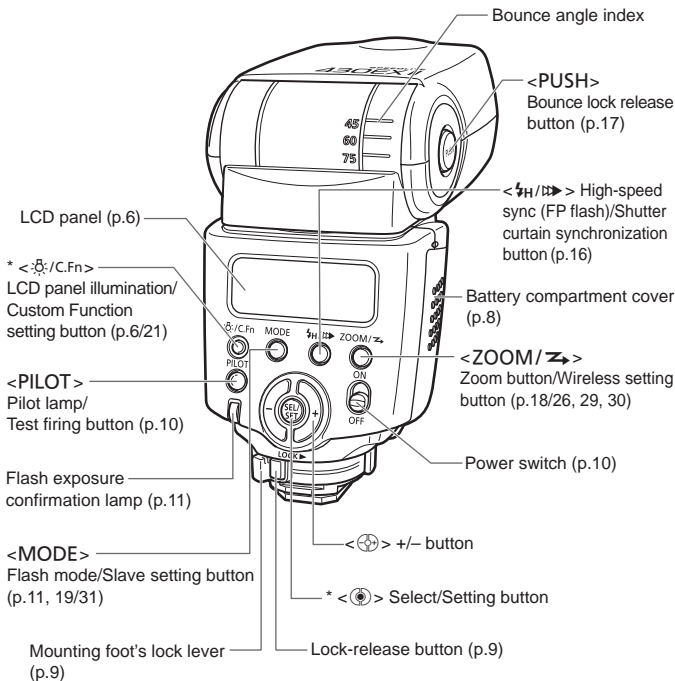

Mini stand



 Asterisked buttons have functions which remain active for 8 sec. after you press and let go of the button. The  illumination lasts for 12 sec.

LCD Panel

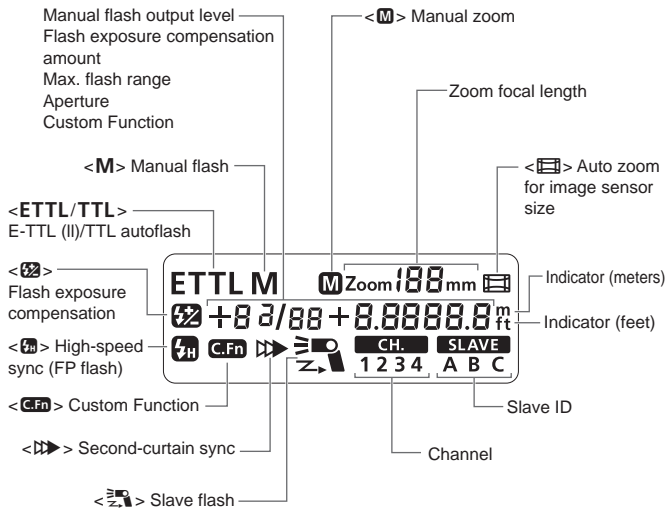

- To illuminate the LCD panel, press the <⚡> button.
- The items actually displayed depend on the current settings.

1

Getting Started and Basic Operation

Installing the Batteries	8
Attaching and Detaching the Flash.....	9
Turning on the Power Switch.....	10
Fully Automatic Flash Shooting	11
Using E-TTL II and E-TTL Autoflash in the Shooting Modes.....	12



Cautions for firing continuous flashes

- **To avoid overheating and degrading the flash head, do not fire more than 20 continuous flashes. After 20 continuous flashes, allow a rest time of at least 10 min.**
- **If you fire more than 20 continuous flashes and then fire more flashes in short intervals, the inner overheating prevention function may be activated to make the recycling time about 8 to 20 sec. If this occurs, allow a rest time of about 15 min. and the flash will then return to normal.**

Installing the Batteries

Install four AA/R6 batteries.

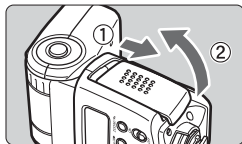

1 Open the cover.

- Slide the battery compartment cover as shown by the arrow and open it.

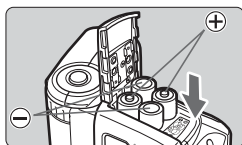

2 Install the batteries.

- Make sure the + and – battery contacts are correctly oriented as shown in the battery compartment.

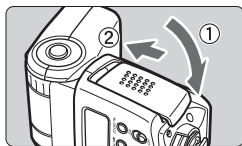

3 Close the cover.

- Close the battery compartment cover and slide it as shown by the arrow.

Recycling Time and Flash Count

Recycling Time (Approx.)	Flash Count (Approx.)
0.1 - 3.0 sec.	200 - 1400

- Based on new AA/LR6 alkaline batteries and Canon's testing standards.

⚠ **Note that certain AA/R6 lithium batteries may become extremely hot in rare cases during usage. Due to safety reasons, do not use "AA/R6 lithium batteries".**

- Using AA/R6 batteries other than the alkaline type may cause improper battery contact due to the irregular shape of the battery contacts.
- If you change the batteries after firing many flashes continuously, be aware that the batteries might be hot.



- Use a new set of four batteries of the same brand. When replacing the batteries, replace all four at one time.
- AA/HR6 Ni-MH batteries can also be used.

Attaching and Detaching the Flash

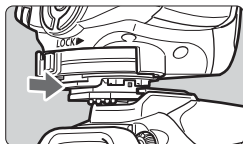

1 Attach the Speedlite.

- Slip the Speedlite's mounting foot into the camera's hot shoe all the way. (The mounting foot will protrude slightly from the hot shoe.)

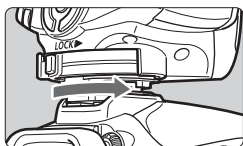

2 Secure the Speedlite.

- On the mounting foot, slide the lock lever to the right.
 - ▶ When the lock lever clicks in place, it will be locked.

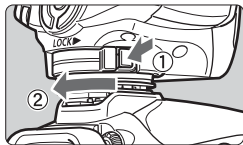

3 Detach the Speedlite.

- While pressing the lock-release button, slide the lock lever to the left and detach the Speedlite.



Before attaching or detaching the Speedlite, be sure to turn off the Speedlite.

Turning on the Power Switch

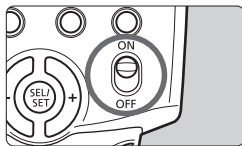

- 1 Set the power switch to <ON>.**
 - ▶ The flash recycling starts.

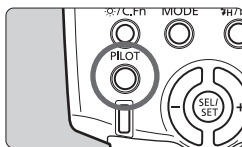

- 2 Check that the flash is ready.**
 - When the pilot lamp lights in red, the flash is ready to fire (fully charged).
 - To fire a test flash, press the <PILOT> button.

About Auto Power Off

To save battery power, the power will turn off automatically after a certain period (approx. 1.5 min. to 15 min.) of idle use. To turn on the Speedlite again, press the camera's shutter button halfway. Or press the Speedlite's <PILOT> button.



- A test firing cannot be fired while the camera's operation timer $\odot 4$ or $\odot 6$ is active.
- The Speedlite's settings will be retained in memory even after the power is turned off. To retain the Speedlite's settings after you replace the batteries, turn off the power and replace the batteries within 1 minute.

Fully Automatic Flash Shooting

When you set the camera's shooting mode to <P> (Program AE) or <□> (Full Auto), E-TTL II/E-TTL fully automatic flash will make it as easy as normal AE shooting in the <P> and <□> modes.

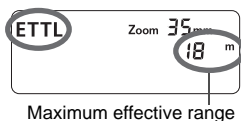

1 Set the Speedlite to <E-TTL>.

- Press the <MODE> button so that <E-TTL> is displayed.
- When you press the shutter button halfway, the maximum effective range (distance) of the flash will be displayed.



2 Focus the subject.

- Press the shutter button halfway to focus.
 - ▶ The shutter speed and aperture will be set as displayed in the viewfinder.
- Check that the <⚡> icon is lit in the viewfinder.

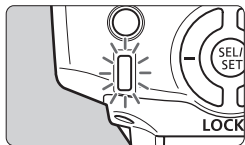

3 Take the picture.

- ▶ When you press the shutter button completely, the flash will fire and the picture will be taken.
- ▶ If a standard flash exposure was obtained, the flash exposure confirmation lamp (green) will light for about 3 sec.

⚠ If the lens focal length blinks on the LCD panel, the periphery of the flash picture may turn out dark. Use the built-in wide panel (p.18).

- <E-TTL> will be displayed on the LCD panel even if the camera is compatible with E-TTL II.
- If the flash exposure confirmation lamp does not light, move closer to the subject and take the picture again. With a digital camera, you can also increase the camera's ISO speed.

Using E-TTL II and E-TTL Autoflash in the Shooting Modes ■

Just set the camera's shooting mode to <**Tv**> (shutter-priority AE), <**Av**> (aperture-priority AE), or <**M**> (manual) and you can use E-TTL II/E-TTL autofocus.

Tv	Select this mode when you want to set the shutter speed manually. The camera will then automatically set the aperture matching the shutter speed to obtain a standard exposure. <ul style="list-style-type: none">● If the aperture display blinks, it means that the background exposure will be underexposed or overexposed. Adjust the shutter speed until the aperture display stops blinking.
Av	Select this mode when you want to set the aperture manually. The camera will then automatically set the shutter speed matching the aperture to obtain a standard exposure. If the background is dark like a night scene, a slow sync speed will be used to obtain a standard exposure of both the main subject and background. Standard exposure of the main subject is obtained with the flash, while a standard exposure of the background is obtained with a slow shutter speed. <ul style="list-style-type: none">● Since a slow shutter speed will be used for low-light scenes, using a tripod is recommended.● If the shutter speed display blinks, it means that the background exposure will be underexposed or overexposed. Adjust the aperture until the shutter speed display stops blinking.
M	Select this mode if you want to set both the shutter speed and aperture manually. Standard exposure of the main subject is obtained with the flash. The exposure of the background is obtained with the shutter speed and aperture combination you set.

- If you use the <**DEP**> or <**A-DEP**> shooting mode, the result will be the same as using the <**P**> (Program AE) mode.



Flash Sync Speeds and Apertures Used

	Shutter Speed Setting	Aperture Setting
P	Set automatically (1/X sec. - 1/60 sec.)	Automatic
Tv	Set manually (1/X sec. - 30 sec.)	Automatic
Av	Set automatically (1/X sec. - 30 sec.)	Manual
M	Set manually (1/X sec. - 30 sec., Bulb)	Manual

- 1/X sec. is the camera's maximum flash sync speed.

2

Using Flash

 Flash Exposure Compensation (★)	14
FE L: FE Lock (★)	15
 High-Speed Sync (★)	16
 Second-Curtain Sync (★)	16
Bounce Flash.....	17
ZOOM : Setting the Flash Coverage (★) and Using the Wide Panel	18
M : Manual Flash (★)	19
C.Fn : Setting Custom Functions (★).....	21
Auto Zoom for Image Sensor Size	23
About Color Temperature Information Transmission....	23
About the AF-Assist Beam	23
Speedlite Control with the Camera's Menu Screen (★)	24



Features with a star cannot be used in Basic Zone modes.

Flash Exposure Compensation

In the same way as normal exposure compensation, you can set exposure compensation for flash. The flash exposure compensation amount can be set up to ± 3 stops in 1/3-stop increments. (If the camera's exposure compensation is in 1/2-stop increments, flash exposure compensation will be in 1/2-stop increments.)

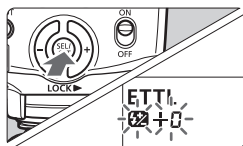

1 Press the $\langle \odot \rangle$ button until the $\langle \square \odot \rangle$ icon and compensation amount start blinking.

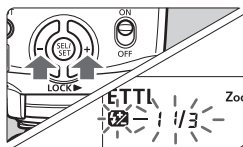

2 Set the flash exposure compensation amount.

- Press the $\langle \odot \rangle$ button to set the amount.
- To cancel the flash exposure compensation, set the amount to "+0."

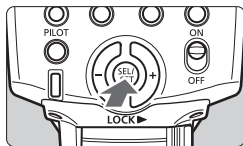

3 Press the $\langle \odot \rangle$ button.

- ▶ Flash exposure compensation will be set.

 If flash exposure compensation has been set with both the Speedlite and camera, the Speedlite's flash exposure compensation amount will override the camera's.

Using $\langle \odot \rangle$

This is for setting various numeric settings. Pressing the $\langle \oplus \rangle$ (plus) button increases the number, while the $\langle \ominus \rangle$ (minus) button decreases the number.

FEL: FE Lock

FE (flash exposure) lock locks the correct flash exposure setting for any part of the scene.

With **<ETTL>** displayed on the LCD panel, you press the camera's **<FEL>** button. If the camera does not have the **<FEL>** button, press the **<★>** button.

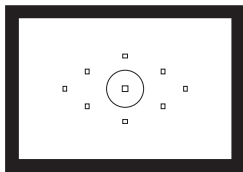

1 Focus the subject.

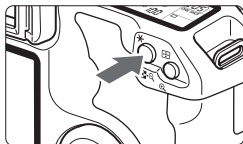

2 Press the **<FEL>** button. (Ⓜ16)

- Aim the subject at the center of the viewfinder and press the **<FEL>** button.
 - ▶ The Speedlite fires a preflash, then the required flash output is retained in memory.
 - ▶ “**FEL**” will be displayed in the viewfinder for 0.5 sec.
- Each time you press the **<FEL>** button, a preflash will be fired and a new flash exposure reading will be locked.





- If the subject is too far away and underexposure will result, the **<⚡>** icon will blink in the viewfinder. Move closer to the subject and try the FE lock again.
- If **<ETTL>** is not displayed on the LCD panel, FE lock cannot be set.
- If the target subject is too small in the viewfinder, the FE lock might not be very effective.



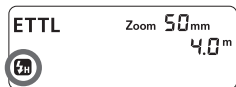

High-Speed Sync

With high-speed sync (FP flash), the flash can synchronize with all shutter speeds. This is convenient when you want to use aperture priority for fill-flash portraits.



Press the  button so that  is displayed.

- Check that the  icon is lit in the viewfinder.



- 
- If you set a shutter speed that is the same or slower than the camera's maximum flash sync speed,  will not be displayed in the viewfinder.
 - With high-speed sync, the faster the shutter speed, the shorter the effective flash range will be. Check the LCD panel for the maximum flash range for the respective shutter speed.
 - To return to normal flash, press the  button so that  icon turns off.

Second-Curtain Sync

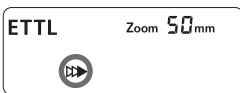
With a slow shutter speed, you can create a light trail following the subject. The flash fires right before the shutter closes.



Press the  button so that  is displayed.

- 
- Second-curtain sync works well in the camera's "buLb" mode.
 - To return to normal flash, press the  button. The  icon will disappear.
 - With E-TTL II/E-TTL, when you press the shutter button completely, a preflash will be fired. Then right before the shutter closes, the main flash is fired.

Bounce Flash

By pointing the flash head toward a wall or ceiling, the flash will bounce off the surface before illuminating the subject. This can soften shadows behind the subject for a more natural-looking shot. This is called bounce flash.

Set the Bounce Direction

- Hold down the <PUSH> button and turn the flash head. If the flash coverage is set automatically, the flash coverage will be fixed to 50mm. The LCD panel will also display <Zoom - - mm>.
- You can also set the flash coverage manually. (p.18)

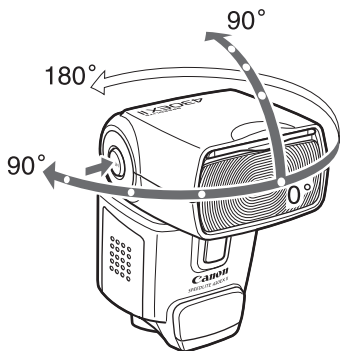

- If the wall or ceiling is too far away, the bounced flash might be too weak and result in underexposure.
- The wall or ceiling should be a plain, white color for high reflectance. If the bounce surface is not white, a color cast may result in the picture.
- After you take the shot, if the flash exposure confirmation lamp does not light, use a larger aperture opening and try again. With a digital camera, you can also increase the ISO speed.

ZOOM: Setting the Flash Coverage and Using the Wide Panel

The flash coverage can be set to match the lens focal length from 24mm to 105mm. The flash coverage can be set automatically or manually. Also, with the built-in wide panel, the flash coverage will be compatible with ultra wide-angle lenses as short as 14mm.

ETTL **M**Zoom 24mm

Press the <ZOOM/ > button.

- Press the < > button to change the flash coverage.
- If <**M**> is not displayed, the flash coverage will be set automatically.

 If you set the flash coverage manually, make sure it covers the lens focal length so that the picture will not have a dark periphery.

Using the Wide Panel

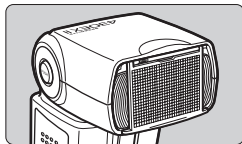

Pull out the wide panel and place it as shown.

- The <ZOOM/  > button will not work.

 ● The flash coverage will not be compatible with the EF15mm f/2.8 Fisheye lens.
● For the effective lens focal length (or crop factor), refer to the camera's instruction manual.

 ● If you use bounce flash with the wide panel in place, the entire display on the LCD panel will blink as a warning. Since the subject will be illuminated by both the bounce flash and direct flash, it will look unnatural.
● Pull out the wide panel gently. Using excessive force may detach the wide panel.

M: Manual Flash

You can set the flash output from 1/64 power to 1/1 full power in 1/3-stop increments.

Use a hand-held flash meter to determine the required flash output to obtain a correct flash exposure. Setting the camera's shooting mode to <Av> or <M> is recommended.

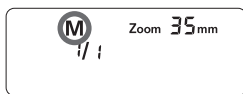

1 Press the <MODE> button so that <M> is displayed.

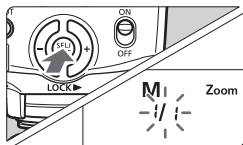

2 Set the flash output.

- Press the <SFU> button.
- ▶ The flash output blinks.
- Press the <+> button to set the flash output, then press the <SFU> button.
- Press the shutter button halfway to see the effective flash range displayed.

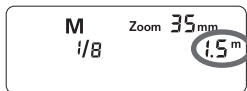

Flash Output Display

The manual flash output value will change as shown below when the flash output is decreased or increased.

(Example) Figures for decreased flash output →

1/1	1/1 -0.3	1/1 -0.7	1/2	1/2 -0.3	1/2 -0.7	1/4	...
	1/2 +0.7	1/2 +0.3		1/4 +0.7	1/4 +0.3		...

← Figures for increased flash output

Metered Manual Flash Exposures

When the Speedlite is attached to an EOS-1D series camera, you can also set the flash exposure level manually.

1 Set the camera and Speedlite.

- Setting the camera's shooting mode to <Av> or <M> is recommended.
- Set the Speedlite's flash mode to <M> (Manual flash).

2 Focus the subject.

- Focus manually.

3 Set up an 18% gray card.

- Place the gray card at the subject's position.
- In the viewfinder, the entire spot metering circle at the center should cover the gray card.

4 Press the <FEL> button. (Ⓢ16)

- ▶ The Speedlite will fire a preflash and the required flash output for the subject is retained in memory.
- ▶ On the right side of the viewfinder, the exposure level indicator will show the flash exposure level for the correct flash exposure.

5 Set the flash exposure level.

- Adjust the Speedlite's manual flash level and the camera aperture so that the flash exposure level aligns with the standard exposure index.

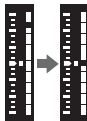

6 Take the picture.

- Remove the gray card and take the picture.

C.Fn: Setting Custom Functions

You can customize Speedlite features to suit your shooting preferences. You do this with Custom Functions.

Custom Function No.	Function	Setting No.	Settings & Description	Reference page
C.Fn-00	Distance indicator display	0	Meters (m)	-
		1	Feet (ft)	
C.Fn-01	Auto power off	0	Enabled	p.10
		1	Disabled	
C.Fn-02	Modeling flash	0	Enabled (Depth-of-field preview button)	p.30
		1	Enabled (Test firing button)	
		2	Enabled (with both buttons)	
		3	Disabled	
C.Fn-07	Test firing with autoflash	0	1/32	-
		1	Full output	
C.Fn-08	AF-assist beam firing	0	Enabled	p.23
		1	Disabled	
C.Fn-09	Auto zoom for sensor size	0	Enabled	p.23
		1	Disabled	
C.Fn-10	Slave auto power off timer	0	60 minutes	p.28
		1	10 minutes	
C.Fn-11	Slave auto power off cancel	0	Within 8 hours	p.28
		1	Within 1 hour	
C.Fn-14	Flash range/aperture info.	0	Maximum distance	p.11
		1	Aperture display	

- C.Fn-02-1/3: Convenient when you want to use the depth-of-field preview button to check the depth of field.
- C.Fn-08: If the Speedlite or camera's AF-assist beam is disabled, the AF-assist beam will not be emitted.
- C.Fn-14: You can change the information displayed on the LCD panel when the shutter button is pressed halfway. This function can be set only with Type-A cameras.

Setting Custom Functions



- 1** Press the <☀/C.Fn> button for 2 sec. or more so that <C.Fn> is displayed.

2 Select the Custom Function No.

- Press the <⊕> button to select the Custom Function number.

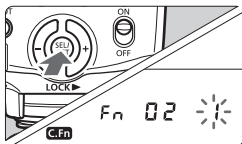

3 Change the setting.

- Press the <⊙> button.
- ▶ The setting number will blink.
- ▶ Press the <⊕> button to set the desired number, then press the <⊙> button.
- ▶ After you set the Custom Function and press the <MODE> button, the camera will be ready to shoot.

Auto Zoom for Image Sensor Size

EOS DIGITAL cameras have one of three image sensor sizes. The lens' effective focal length will differ depending on the camera's sensor size. The Speedlite automatically recognizes the EOS DIGITAL camera's sensor size and automatically sets the flash coverage for lens focal lengths from 24mm to 105mm.

When the Speedlite is attached to a compatible camera, <  > will appear on the Speedlite's LCD panel.

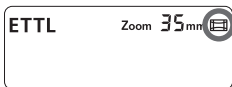

About Color Temperature Information Transmission

When the flash fires, the color temperature information is transmitted to the EOS DIGITAL camera. This feature optimizes the flash picture's white balance. When the camera's white balance is set to < **AWB** > or <  >, it will work automatically.

To see if this feature works with your camera, see the Specifications in your camera's instruction manual.

About the AF-Assist Beam

Under low-light or low-contrast conditions when autofocus cannot be achieved, the built-in AF-assist beam will be emitted automatically to make it easier to autofocus. The 430EX II's AF-assist beam is compatible with the AF points of almost all EOS cameras. The AF-assist beam is compatible with 28mm and longer lenses. The effective range is shown below.

Position	Effective Range (m / ft)
Center	Approx. 0.7 - 10 / 2.3 - 32.8
Periphery	Approx. 0.7 - 5 / 2.3 - 16.4

Speedlite Control with the Camera's Menu Screen ■

If the Speedlite is attached to an EOS DIGITAL camera enabling External Speedlite control, the camera can set the Speedlite settings.

● Setting Speedlite functions

The settable functions will vary depending on the flash metering mode and flash mode.

- Flash mode
- Shutter sync (1st curtain, 2nd curtain, High-speed)
- Flash exposure compensation
- Flash metering mode
- Flash firing
- Zoom (Flash coverage)
- Clear Speedlite settings

● Speedlite Custom Functions

- 9 Custom Functions

● Clear All Speedlite Custom Functions

Only C.Fn-00 will not be cleared.

Flash function settings screen*

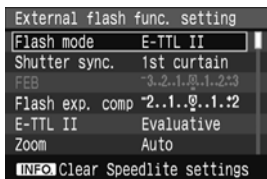

Flash C.Fn settings screen*

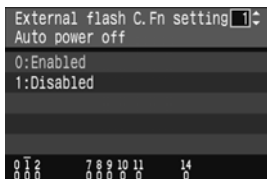

* The screen may look different depending on the camera.

⚠ If flash exposure compensation has already been set with the Speedlite, flash exposure compensation cannot be set with the camera.

📄 If any Speedlite Custom Functions and flash function settings other than flash exposure compensation have been set by both the camera and Speedlite, the latest setting will take effect.

3

Wireless Flash

Wireless flash photography requires another Speedlite which can serve as the master unit such as Speedlite 580EX II.

Wireless Flash	26
Setting Manual Flash with the Slave Unit	31

Reference

430EX II System	32
Troubleshooting Guide	33
Specifications	35
Using a Type-B Camera	37

Wireless Flash

With multiple Canon Speedlites having the wireless flash feature, you can create various lighting effects with the same ease as using normal E-TTL autoflash.

The settings you input with the master unit attached to the camera are also automatically transmitted to the slave units which are controlled by the master unit via wireless. Therefore, you need not operate the slave unit(s) at all during the shoot.

For details on wireless flash photography and operating the master unit, see the master unit's instruction manual. The procedure below applies to a master unit attached to the camera and slave unit(s) controlled by wireless.

1 Set the master unit.

- Attach the master unit Speedlite to the camera and set it as necessary.

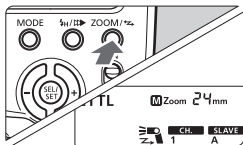

2 Set the 430EX II as the slave unit.

- Hold down the <ZOOM/ Z> button for 2 sec. or more.

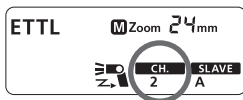

3 Check the communication channel.

- If the master unit and slave unit(s) are set to a different channel, set them all to the same channel (p.29).

4 Set the slave ID.

- Set the slave ID when using two (A and B) or three (A, B, and C) slave groups (p.30).

5 Position the camera and Speedlites.

- Position the slave unit(s) within the master unit's wireless transmission range.

6 Set the master unit's flash mode to <ETTL>.

- For shooting, <ETTL> will also be set automatically for the slave unit(s).

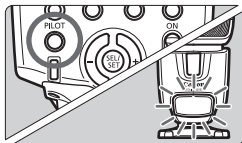

7 Check that the flash is ready.

- When the slave unit(s) is ready to fire (fully charged), the AF-assist beam will blink at 1-sec. intervals.

8 Check the flash operation.

- Press the master unit's test firing button.
- ▶ The slave unit will fire. If the flash does not fire, adjust the slave unit's angle toward the master unit and distance from the master unit.

9 Set the camera and shoot.

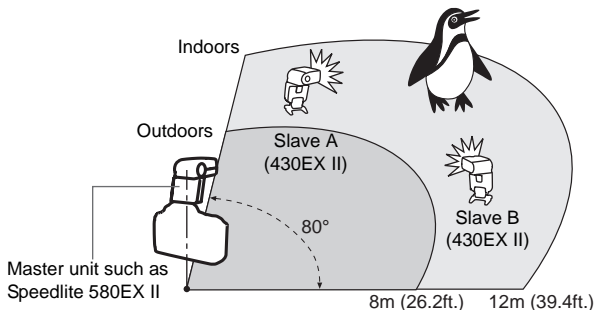

- Set the camera in the same way as with normal flash shooting.

Sample wireless flash setup



- Use the mini stand (tripod socket provided) to prop up the slave unit.
- Use the bounce feature to swing the slave unit's flash body so that the wireless sensor faces the master unit.
- Indoors, the wireless signal can also bounce off the wall so there is more leeway in positioning the slave unit(s).
- After positioning the slave unit(s), be sure to test the wireless flash operation before shooting.
- Do not place any obstacles between the master unit and slave unit(s). Obstacles can block the transmission of wireless signals.



- Even with multiple slave units, all of them will be controlled in the same way via wireless.
- The Speedlite's zoom setting will be set automatically to 24mm. It is possible to change the master unit's zoom setting. However, note that the master unit transmits wireless signals to the slave unit(s) with the preflash. Therefore, the flash coverage must cover the slave unit's position. If you change the master unit's zoom setting, be sure to test the wireless flash operation before shooting.
- If the slave unit's auto power off takes effect, press the master unit's test firing button to turn on the slave unit.
- If the 430EX II is set as a slave unit and remains in auto power off mode for more than 8 hours, it will not turn on even if you try to fire a test flash with the master unit. In this case, press the slave unit's test firing button to turn it on.
- A test flash cannot be fired while the camera's operation timer 4 or 6 is active.

Using Fully Automatic Wireless Flash

Flash exposure compensation and other settings set with the master unit will also be automatically set in the slave units. Thus, you need not operate the slave unit(s). Wireless flash with the following settings can be done in the same way as with normal flash shooting.

- Flash exposure compensation
- FEB
- High-speed sync (FP flash)
- Manual flash
- FE lock
- Stroboscopic flash



- With FE lock, if even one Speedlite will result in underexposure, the <⚡> icon will blink in the viewfinder. Open the aperture more or move the slave unit closer to the subject.
- With a wireless flash system, the master unit's settings will not be displayed on the 430EX II's LCD panel.

Setting the Communication Channel

If there is another Canon wireless flash system nearby, you can change the channel No. to prevent signal confusion. Both the master and slave units must be set to the same channel No.

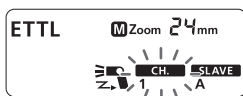

- 1 Press the <ZOOM/ Z > button so that <CH. > blinks.

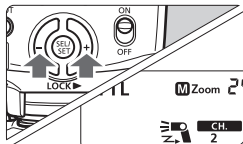

- 2 Set the channel No.
 - Press the <SEL> button to select the channel number, then press the <OK> button.

Setting the Slave ID

Set the slave ID if you use two (A and B) or three (A, B, and C) slave groups.

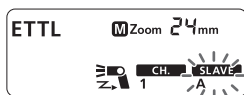

- 1 Press the <ZOOM/ Z > button so that < SLAVE > blinks.

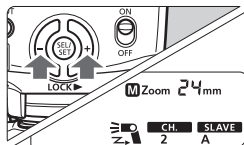

- 2 Set the slave ID.

- Press the <SEL SET> button to select the slave ID (A, B, or C), then press the <LOCK> button.

Modeling Flash

If the camera has a depth-of-field preview button, pressing it will fire the flash continuously for 1 sec. This is called the modeling flash.

It enables you to see the shadow effects on the subject and the lighting balance. You can fire the modeling flash for both wireless and normal flash shooting.

- ⚠ Do not fire the modeling flash more than 10 consecutive times. If you fire the modeling flash 10 consecutive times, allow the Speedlite to rest for at least 10 min. to avoid overheating and deteriorating the flash head.

📄 The modeling flash cannot be fired with the EOS REBEL 2000/300 and Type-B cameras (p.2).

About Slave Group Control

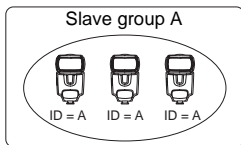

For example, if you have the slave ID set to <A> for three slave units, all three slave units will be controlled as if they were one Speedlite in slave group A.

Setting Manual Flash with the Slave Unit

Manual flash can be set manually with the slave unit. Do this in the following cases:

- (1) When you want to set the flash output with the slave units individually for wireless or manual flash, as with studio flash units.
- (2) When you use Speedlite Transmitter ST-E2 for wireless or manual flash.

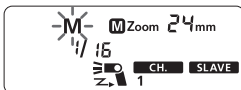

- Hold down the <MODE> button for 2 sec. or more.
- ▶ <M> will blink.
- Set the manual flash output. (p.19)

Reference

430EX II System

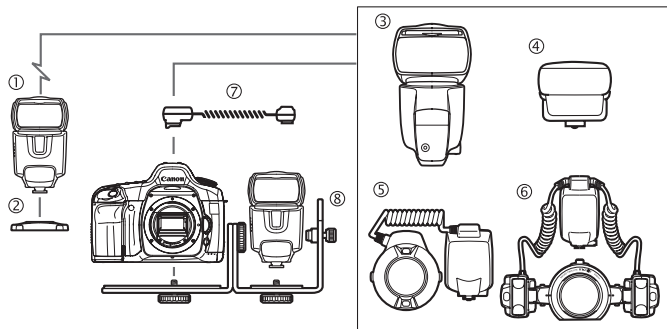

① **Speedlite 430EX II** (Slave unit)

② **Mini stand** (included with 430EX II)

③ **Speedlite 580EX II** (On-camera/Master unit)

④ **Speedlite Transmitter ST-E2**

Dedicated transmitter for wireless control of 430EX II set as slave units.

⑤ **Macro Ring Lite MR-14EX** / ⑥ **Macro Twin Lite MT-24EX**

Flash for macro photography.

⑦ **Off-Camera Shoe Cord OC-E3**

Enables the 430EX II to be connected to the camera up to 60 cm/2 ft away.

⑧ **Speedlite Bracket SB-E2**

Troubleshooting Guide

If there is a problem, refer to this Troubleshooting Guide.

The Speedlite does not fire.

- **The batteries are installed in the wrong orientation.**
 - ▶ Install the batteries in the correct orientation. (p.8)
- **The Speedlite's internal batteries are exhausted.**
 - ▶ If the flash recycling time takes 30 sec. or longer, replace the batteries. (p.8)
- **The Speedlite is not attached securely to the camera.**
 - ▶ Attach the Speedlite's mounting foot securely to the camera. (p.9)
- **The electrical contacts of the Speedlite and camera are dirty.**
 - ▶ Clean the contacts.

The slave unit does not fire.

- **The channel does not match the master unit's channel.**
 - ▶ Set it to the same channel as the master unit. (p.29)
- **The slave unit(s) is not positioned properly.**
 - ▶ Place the slave unit within the master unit's transmission range. (p.26)
 - ▶ Point the slave unit(s)'s sensor toward the master unit. (p.26)

The power turns off by itself.

- **Auto power off took effect.**
 - ▶ Press the shutter button halfway or press the <PILOT> button. (p.10)

The entire LCD panel blinks.

- **The wide panel has been pulled out for bounce flash.**
 - ▶ Retract the wide panel. (p.18)

Auto zoom does not work.

- **The Speedlite is not attached securely to the camera.**
 - ▶ Attach the Speedlite's mounting foot securely to the camera. (p.9)

The periphery or bottom of the picture looks dark.

- **When you set the flash coverage manually, the setting was a higher number than the lens focal length, resulting in a dark periphery.**
 - ▶ Set the flash coverage that is a lower number than the lens focal length or set it to auto zoom. (p.18)
- **If only the bottom of the picture looks dark, you were too close to the subject.**
 - ▶ Keep at least 0.7 m/2.3 ft away from the subject.

The flash exposure is underexposed or overexposed.

- **There was a highly reflective object (glass window, etc.) in the picture.**
 - ▶ Use FE lock. (p.15)
- **The subject looks very dark or very bright.**
 - ▶ Set flash exposure compensation. For a dark subject, set a decreased flash exposure. And for a bright subject, set an increased flash exposure. (p.14)
- **You used high-speed sync.**
 - ▶ With high-speed sync, the effective flash range will be shorter. Make sure the subject is within the effective flash range displayed. (p.16)

The picture is really blurred.

- **The shooting mode was set to <Av>, and the scene was dark.**
 - ▶ Use a tripod or set the shooting mode to <P>. (p.12)

The buttons do not work.

- **The Mode Dial is set to a Basic Zone mode.**
 - ▶ Set the Mode Dial to a Creative Zone mode.

Specifications

• Type

Type:	On-camera, E-TTL II/E-TTL/TTL autoflash Speedlite
Compatible cameras:	Type-A EOS cameras (E-TTL II/E-TTL autoflash), Type-B EOS cameras (TTL autoflash)
Guide No.:	43/141 (at 105mm focal length, ISO 100 in meters/feet)
Flash coverage:	24 - 105mm (14mm with wide panel) <ul style="list-style-type: none">• Auto zoom (Flash coverage set automatically to match the lens focal length and image sensor size)• Manual zoom• Flash head swing (bounce flash)

Color temperature information transmission:	Flash color temperature information transmitted to camera when flash is fired
---	---

• Exposure Control

Exposure control system:	E-TTL II/E-TTL/TTL autoflash, manual flash
Effective flash range:	0.7 - 24.3 m / 2.3 - 79.7 ft. (With EF50mm f/1.4 lens at ISO 100) * High-speed sync: 0.7 - 12 m / 2.3 - 39.4 ft. (at 1/250 sec.)
Flash exposure compensation:	±3 stops in 1/3- or 1/2-stop increments
FE lock:	Provided
High-speed sync:	Provided
Flash exposure confirmation:	Flash exposure confirmation lamp lights

• Flash Recycling

Recycling time:	Normal flash: Approx. 3.0 sec. (with AA/LR6 alkaline batteries)
Flash-ready indicator:	Red pilot lamp lights

• Wireless Slave

Transmission method:	Optical pulse
Channels:	4
Transmission range:	Reception angle: Approx. ±40° horizontal, Approx. ±30° vertical
Slave-ready indicator:	AF-assist beam blinks
Modeling flash:	Fired with camera's depth-of-field preview button

• **Custom Functions:** 9 (20 settings)

• AF-Assist Beam

Linkable AF points: 1 - 9 AF points (28mm or longer focal length)
Effective range: At center: Approx. 0.7 - 10 m / 2.3 - 32.8 ft.,
Periphery: Approx. 0.7 - 5 m / 2.3 - 16.4 ft.

• Power Source

Battery: Four AA/LR6 alkaline batteries
* AA/HR6 Ni-MH batteries also usable
Battery life (flash count): Approx. 200 - 1400 flashes (with AA/LR6 alkaline batteries)
Power saving: Power off after approx. 1.5 min. to 15 min. of idle operation
(60 min. if set as slave)

• Dimensions

(W x H x D): 72 x 122 x 101 mm / 2.8 x 4.8 x 4.0 in.

• **Weight:** Approx. 320 g / 11.3 oz. (Speedlite only, excluding batteries)

- All specifications above are based on Canon's testing standards.
- Product specifications and external appearance are subject to change without notice.

Manual Flash Guide No. (ISO 100, in meters/feet)

Flash Output	Flash Coverage (mm)							
	14	24	28	35	50	70	80	105
1/1	11/ 36.1	25/ 82	27/ 88.6	31/ 101.7	34/ 111.5	37/ 121.4	40/ 131.2	43/ 141.1
1/2	7.8/ 25.6	17.7/ 58.1	19.1/ 62.7	21.9/ 71.9	24/ 78.7	26.2/ 86	28.3/ 92.8	30.4/ 99.7
1/4	5.5/ 18	12.5/ 41	13.5/ 44.3	15.5/ 50.9	17/ 55.8	18.5/ 60.7	20/ 65.6	21.5/ 70.5
1/8	3.9/ 12.8	8.8/ 28.9	9.5/ 31.2	11/ 36.1	12/ 39.4	13.1/ 43	14.1/ 46.3	15.2/ 49.9
1/16	2.8/ 9.2	6.3/ 20.7	6.8/ 22.3	7.8/ 25.6	8.5/ 27.9	9.3/ 30.5	10/ 32.8	10.8/ 35.4
1/32	1.9/ 6.2	4.4/ 14.4	4.8/ 15.7	5.5/ 18	6/ 19.7	6.5/ 21.3	7.1/ 23.3	7.6/ 24.9
1/64	1.4/ 4.6	3.1/ 10.2	3.4/ 11.2	3.9/ 12.8	4.3/ 14.1	4.6/ 15.1	5/ 16.4	5.4/ 17.7

Using a Type-B Camera

If you use the 430EX II with a Type-B camera (TTL autoflash EOS camera), note the features available and not available below. When a Type-B camera is used with the 430EX II set to autoflash, <TTL> will be displayed on the Speedlite's LCD panel.

Features Available with Type-B Cameras

- TTL autoflash
- Flash exposure compensation
- Manual Flash
- Second-curtain sync
- Manual flash and stroboscopic flash with wireless flash

Features not Available with Type-B Cameras

- E-TTL II/E-TTL autoflash
- FE lock
- High-speed sync (FP flash)
- Autoflash and flash ratio setting with wireless flash

Canon

The descriptions in this Instruction Manual are current as of May 2008. For information on the compatibility with any products introduced after this date, contact any Canon Service Center. For the latest version Instruction Manual, refer to the Canon Web site.

Canon

闪光灯

SPEEDLITE 430EX II

简体中文

在使用本产品之前,请务必先仔细阅读本使用说明书。
请务必妥善保管好本书,以便日后能随时查阅。
请在充分理解内容的基础上,正确使用。

感谢您购买佳能产品。

佳能闪光灯430EX II是用于佳能EOS系列相机的多功能闪光灯，自动兼容E-TTL II、E-TTL和TTL自动闪光系统，可作为机载闪光灯或无线闪光系统的一部分。

- **阅读此使用说明书的同时也请参考相机使用说明书。**

使用闪光灯之前，请阅读此使用说明书和相机使用说明书以熟悉闪光灯的操作。

- **基本操作与普通的自动曝光拍摄相同。**

当430EX II安装到EOS相机时，几乎所有闪光摄影的自动曝光控制都由相机来处理。

尽管430EX II是外接闪光灯，它可以像相机的内置闪光灯一样自动、无缝运行。

- **它自动兼容相机的闪光测光模式（E-TTL II、E-TTL和TTL）。**

依照相机的闪光控制系统，在各自的闪光测光模式下对闪光灯进行自动控制。

1. E-TTL II自动闪光（带有预闪读数 / 镜头距离信息的评价闪光测光）
2. E-TTL自动闪光（带有预闪读数的评价闪光测光）
3. TTL自动闪光（实时闪光测光的胶片平面反射光测光）

有关相机的可用闪光测光模式，请参阅相机使用说明书“规格”中“外接闪光灯”规格部分。

在相机使用说明书中，将具备闪光测光模式**1或2**的相机称为**A型相机**（兼容E-TTL II或E-TTL）。而将具备闪光测光模式**3**（仅兼容TTL）的相机称为**B型相机**。

* 此使用说明书假定您正在使用装备在A型相机上的闪光灯。

对于B型相机，请参阅第37页。

1 用前准备及基本操作	7
2 使用闪光灯	13
3 无线闪光	25
参考	32

本使用说明书中使用的约定

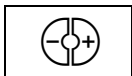

- 正文中的<⊕/⊖>符号指的是+/-按钮。

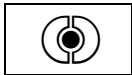

- 正文中的<⦿>符号指的是“选择 / 设置”按钮。

- 此使用说明书中的操作步骤假定相机和闪光灯的电源开关已开启。
- 正文中使用的图标分别表示按钮、拨盘和设置。它们与相机和闪光灯上相同的图标相对应。
- (⌚4) / (⌚6) / (⌚16) 图标分别表示在释放按钮后在4秒、6秒或16秒内有效的功能。
- 参考页码由 (第**页) 表示。
- 此使用说明书中使用以下警告符号：
 - ⚠：该“小心”符号表示避免出现拍摄问题的警告。
 - 📄：该“注意”符号提供补充信息。

部件名称

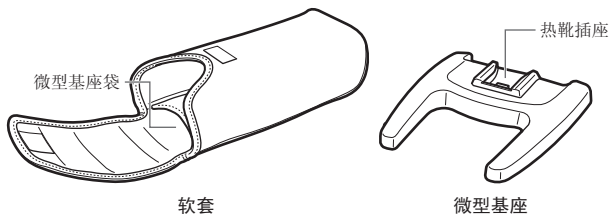
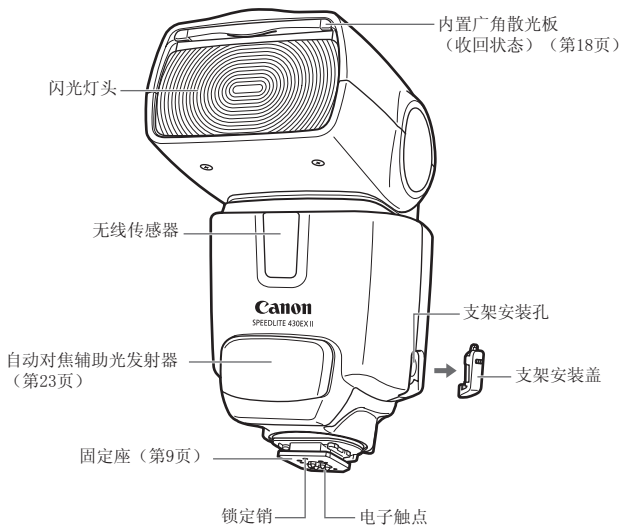

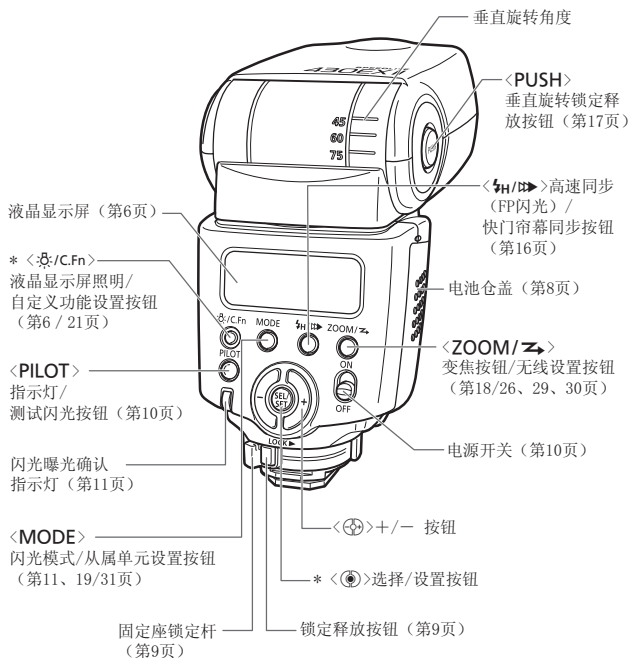

标有星号的按钮在按下并释放按钮后，能够保持其功能激活8秒钟。按<☀>按钮可以使液晶显示屏照明保持12秒。

液晶显示屏

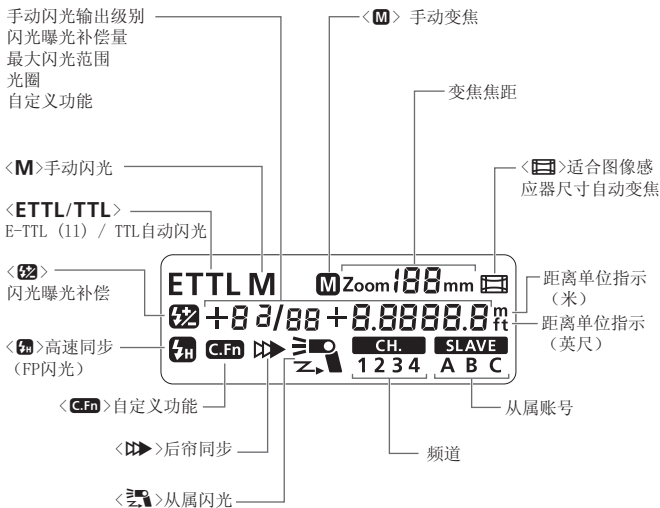

- 要照亮液晶显示屏，按<☉>按钮。
- 实际显示的项目视当前设置而定。

1

用前准备及基本操作

安装电池	8
安装和取下闪光灯	9
打开电源开关	10
全自动闪光拍摄	11
在拍摄模式下使用E-TTL II和E-TTL自动闪光 ...	12



关于进行连续闪光的注意事项

- 为防止闪光灯头过热并损坏，请勿进行超过20次的连续闪光。20次连续闪光后，要让闪光灯至少冷却10分钟。
- 如果您在进行超过20次连续闪光后马上继续进行更多次闪光，内部的防过热功能可能会被激活，使充电时间变成8至20秒左右。如果发生这种现象，请让闪光灯冷却约15分钟，闪光灯便会恢复正常。

安装电池

安装4节5号（AA/R6）电池。

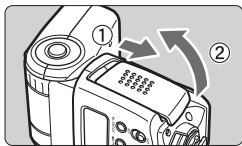

1 打开电池仓盖。

- 按箭头所示方向滑动电池仓盖将其打开。

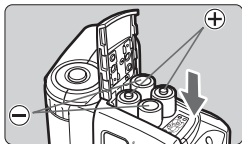

2 安装电池。

- 按电池仓中的指示，确保电池的正负触点朝向正确。

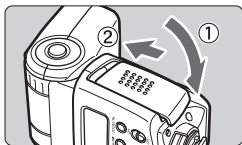

3 关闭电池仓盖。

- 按箭头所示方向滑动电池仓盖将其关闭。

回电时间和闪光次数

回电时间（约）	闪光次数（约）
0.1 - 3.0秒	200 - 1400

- 以上数据基于新的5号（AA/LR6）碱性电池和佳能测试标准。

- ⚠ 请注意，在极个别的情况下，使用期间某些5号（AA/R6）锂电池可能会变得非常热。出于安全原因，请勿使用“5号（AA/R6）锂电池”。
- 使用碱性电池以外的5号（AA/R6）电池时，因为电池触点的外形不规则，可能会导致电池接触不良。
- 如果在连续闪光多次后更换电池，小心电池可能会很烫。



- 请使用4节相同品牌的新电池。更换电池时，请同时更换4节。
- 也可以使用5号（AA/HR6）镍氢（Ni-MH）电池。

安装和取下闪光灯

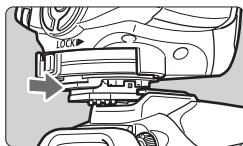

1 安装闪光灯。

- 滑动闪光灯固定座使其完全插入相机的热靴插座。（固定座会从热靴插座稍微探出。）

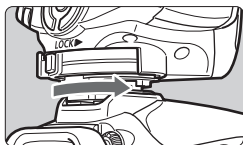

2 拧紧闪光灯。

- 将固定座上的锁定杆滑动到右侧。
- ▶ 在锁定杆发出咔嚓声的位置，闪光灯将被锁定。



3 取下闪光灯。

- 在按锁定释放按钮期间，将锁定杆滑动到左侧并取下闪光灯。



安装和取下闪光灯之前，请务必关闭闪光灯。

打开电源开关

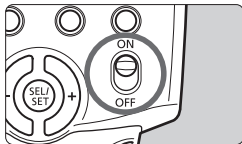

- 1 将电源开关设为<ON>。
▶ 闪光灯开始充电。

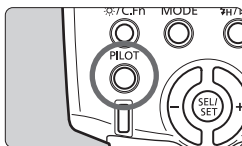

- 2 检查闪光灯是否准备就绪。
 - 指示灯发红光时，闪光灯准备就绪（完全充电）。
 - 要进行测试闪光，按<PILOT>按钮。

关于自动电源关闭

为节省电池能量，闪光灯电源会在一定时间（约1分半钟到15分钟）无操作后自动关闭。要再次打开闪光灯，请半按快门按钮，或者按闪光灯<PILOT>按钮。

- 当相机的操作定时器 **04** 或 **06** 激活时，不能进行测试闪光。
- 即使电源关闭，闪光灯的设置也会保留在内存中。如果要在更换电池后保留闪光灯设置，请在电源关闭后1分钟内更换电池。

全自动闪光拍摄

将相机的拍摄模式设置为<P>（程序自动曝光）或<□>（全自动）时，E-TTL II/E-TTL全自动闪光会使闪光摄影变得和<P>模式及<□>模式下的普通自动曝光摄影一样简单。



1 将闪光灯设置为<ETTL>。

- 按<MODE>按钮以显示<ETTL>。
- 半按快门按钮时，将显示闪光灯的最大有效范围（距离）。



2 对焦被摄体。

- 半按快门按钮进行对焦。
- ▶ 快门速度和光圈值将会按取景器中的显示值设置。
- 检查<⚡>图标是否出现在取景器中。

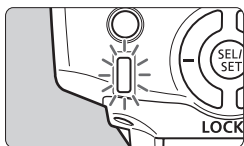

3 拍摄照片。

- ▶ 完全按快门按钮时，闪光灯将闪光并拍摄照片。
- ▶ 如果获得了标准的闪光曝光，闪光曝光确认指示灯（绿色）将发光约3秒。



如果液晶显示屏上镜头焦距闪烁，闪光照片边缘会变暗。请使用内置的广角散光板（第18页）。



- 即使相机兼容E-TTL II，液晶显示屏上也会显示<ETTL>。
- 如果闪光曝光确认指示灯不发光，请靠近被摄体，然后再次拍摄。使用数码相机时，也可以增加相机的ISO感光度。

在拍摄模式下使用 E-TTL II 和 E-TTL 自动闪光

将相机的拍摄模式设为 < **Tv** >（快门优先自动曝光）、< **Av** >（光圈优先自动曝光）或 < **M** >（手动），您可以使用 E-TTL II/E-TTL 自动闪光。

Tv	要手动设置快门速度时选择此模式。 相机将自动设置匹配此快门速度的光圈值以获得标准曝光。 <ul style="list-style-type: none">● 如果光圈值显示闪烁，意味着背景曝光不足或曝光过度。调整快门速度直到光圈值显示停止闪烁。
Av	要手动设置光圈值时选择此模式。 相机将自动设置匹配此光圈值的快门速度以获得标准曝光。 如果背景暗淡（如夜景），将使用慢速同步以获得主被摄体和背景的标准曝光。使用闪光灯获得主被摄体的标准曝光，使用慢速快门获得背景的标准曝光。 <ul style="list-style-type: none">● 因为对于低照度场景将使用慢速快门，推荐您使用三脚架。● 如果快门速度显示闪烁，意味着背景曝光不足或曝光过度。调整光圈值直到快门速度显示停止闪烁。
M	要手动设置快门速度和光圈值时选择此模式。 使用闪光灯获得主被摄体的标准曝光。使用您设置的快门速度和光圈值组合来获得背景曝光。

- 如果使用 < **DEP** > 或 < **A-DEP** > 拍摄模式，结果与使用 < **P** >（程序自动曝光）模式相同。



使用的闪光同步速度和光圈值

	快门速度设置	光圈值设置
P	自动设置（1/X秒至1/60秒）	自动
Tv	手动设置（1/X秒至30秒）	自动
Av	自动设置（1/X秒至30秒）	手动
M	手动设置（1/X秒至30秒，B门）	手动

- 1/X秒是相机的最高闪光同步速度。

2

使用闪光灯

 闪光曝光补偿 (★)	14
FEL: 闪光曝光锁定 (★)	15
 高速同步 (★)	16
 后帘同步 (★)	16
反射闪光	17
ZOOM: 设置闪光覆盖范围 (★) 并使用 广角散光板	18
M : 手动闪光 (★)	19
C.Fn : 设置自定义功能 (★)	21
适合图像感应器尺寸自动变焦	23
关于色温信息传输	23
关于自动对焦辅助光	23
用相机的菜单画面进行闪光灯控制 (★)	24





无法在基本拍摄区模式下使用带星的功能。

闪光曝光补偿

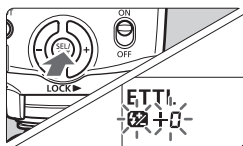
可以像设置普通曝光补偿一样设置闪光曝光补偿。可以在±3档间以1/3档为增量设置闪光曝光补偿量。（如果相机以1/2档为增量设置曝光补偿，将以1/2档为增量设置闪光曝光补偿。）



1 按<>按钮直至<>图标和补偿量开始闪烁。

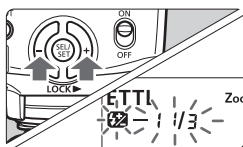

2 设置闪光曝光补偿量。

- 按<>按钮设置补偿量。
- 要取消闪光曝光补偿，将闪光曝光补偿量设为“+0”。

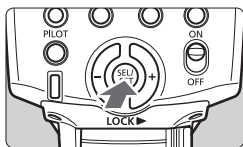



3 按<>按钮。

- ▶ 将设置闪光曝光补偿。

 如果已经使用闪光灯和相机设置闪光曝光补偿，则闪光灯的闪光曝光补偿量将优先于相机的闪光曝光补偿量。

使用<>

用于设定各种数值设置。按<>（+）按钮增大数值，按<>（-）按钮减小数值。

FEL: 闪光曝光锁定

使用FE（闪光曝光）锁定，您可以为场景的任何部分锁定正确的闪光曝光设置。

液晶显示屏上显示<ETTL>时，按相机的<FEL>按钮。如果相机没有<FEL>按钮，按<✳>按钮。

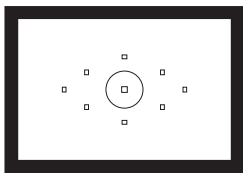

1 对焦被摄体。

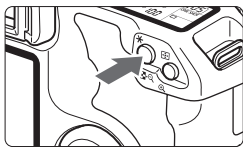

2 按<FEL>按钮。（☞16）

- 将取景器中央对准被摄体，然后按<FEL>按钮。
- ▶ 闪光灯进行预闪，然后将所需的闪光输出保留在内存中。
- ▶ “FEL”将在取景器中显示0.5秒。
- 每次按<FEL>按钮，闪光灯将进行预闪并锁定新的闪光曝光读数。





- 如果被摄体太远，将导致曝光不足，<⚡>图标将在取景器中闪烁。请靠近被摄体然后再次尝试使用闪光曝光锁。
- 如果液晶显示屏上不显示<ETTL>，将不能设置闪光曝光锁定。
- 如果取景器中的目标被摄体太小，闪光曝光锁定可能不会十分有效。

高速同步

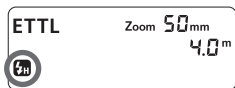

使用高速同步（FP闪光），您可以在所有的快门速度下同步使用闪光灯。高速同步闪光在使用光圈优先对人像进行填充闪光时特别方便。



按</▶▶>按钮以显示<>。

- 检查<>图标是否出现在取景器中。





- 如果设置快门速度等于或慢于相机的最高闪光同步速度，取景器中将不显示<>。
- 使用高速同步，快门速度越高，有效的闪光范围就越小。在液晶显示屏上检查相应快门速度的最大闪光范围。
- 要恢复普通闪光，按</▶▶>按钮使<>图标在液晶显示屏上消失。

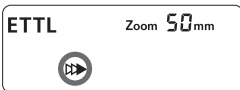

后帘同步

使用慢速快门，您可以在被摄体后创建一条光线轨迹。在快门关闭前的瞬间闪光灯闪光。



按</▶▶>按钮以显示<>。



- 将相机的拍摄模式设置为“buLb”时，后帘同步效果甚佳。
- 要恢复普通闪光，按</▶▶>按钮。<>图标会消失。
- 对于E-TTL II/E-TTL，完全按快门按钮时，将进行预闪。然后在快门关闭前的瞬间，进行主闪光。

反射闪光

通过将闪光灯头指向墙壁或天花板，闪光在照亮被摄体前被墙面反射。这可以减轻被摄体背后的阴影，获得更自然的摄影效果。称之为反射闪光。

设置反射方向

- 按住<PUSH>按钮并旋转闪光灯头。
如果自动设置闪光覆盖范围，闪光覆盖范围将被固定为50毫米。
液晶显示屏上也会显示<Zoom - - mm>。
- 您还可以手动设置闪光覆盖范围。（第18页）

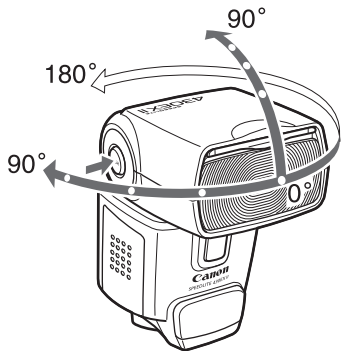

- 如果墙壁或天花板太远，反射闪光可能太弱并导致曝光不足。
- 墙壁或天花板应该是平坦的、白色的，以利于高效的反射。如果反射表面不是白色的，照片上将出现偏色。
- 拍摄完毕后，如果闪光曝光确认指示灯没有发光，请使用更大的光圈再试一次。使用数码相机时，也可以增加ISO感光度。

ZOOM: 设置闪光覆盖范围并使用广角散光板

可以设置闪光覆盖范围以匹配24 - 105毫米的镜头焦距。可以自动或手动设置闪光覆盖范围。另外，使用内置的广角散光板，闪光覆盖范围可以与14毫米超广角镜头兼容。

ETTL **M** Zoom 24mm

按<ZOOM/➤>按钮。

- 按<⊕>按钮更改闪光覆盖范围。
- 不显示<M>时，将自动设置闪光覆盖范围。

 如果手动设置闪光覆盖范围，确保其覆盖镜头焦距，这样照片就不会出现阴暗边缘。

使用广角散光板

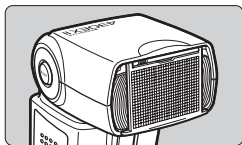

拉出广角散光板并按照图示摆放。

- <ZOOM/➤>按钮不起作用。

 ● 闪光覆盖范围不兼容EF15mm f/2.8鱼镜头。
● 有关有效的镜头焦距（或镜头焦距转换系数），请参阅相机使用说明书。

 ● 如果在广角散光板拉出的情况下使用反射闪光，液晶显示屏全部显示内容将闪烁以告警。因为被摄体将被反射闪光和直接闪光同时照亮，这样看起来不自然。
● 轻轻地拉出广角散光板。用力过度可能会使广角散光板脱离闪光灯。

M: 手动闪光

您可以在1/64功率至1/1全功率间以1/3档为增量设置闪光输出。
为获得正确的闪光曝光，请使用手持的闪光测光表确定所需的闪光输出。建议将相机的拍摄模式设置为<Av>或<M>。

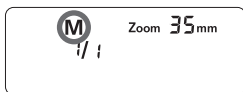

1 按<MODE>按钮以显示<M>。

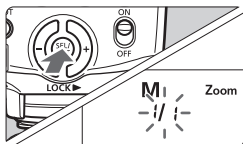

2 设置闪光输出。

- 按<⊙>按钮。
- ▶ 闪光输出闪烁。
- 按<⊕>按钮设置闪光输出，然后按<⊙>按钮。
- 半按快门按钮检查显示的有效闪光范围。

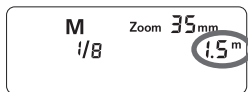

显示闪光输出

当闪光输出减少或增加时，手动闪光输出值将变化如下。

(示例)

减小闪光输出指数→

1/1	1/1 -0.3	1/1 -0.7	1/2	1/2 -0.3	1/2 -0.7	1/4	...
	1/2 +0.7	1/2 +0.3		1/4 +0.7	1/4 +0.3		...

←增加闪光输出指数

测光手动闪光曝光

当闪光灯安装在EOS-1D系列相机上时，您还可以手动设置闪光曝光水平。

1 设置相机和闪光灯。

- 建议将相机的拍摄模式设置为<Av>或<M>。
- 将闪光灯的闪光模式设置为<M>（手动闪光）。

2 对焦被摄体。

- 手动对焦。

3 设置18%的灰卡。

- 将灰卡放在被摄体的位置。
- 在取景器中，位于中心部的整个点测光环应该覆盖灰卡。

4 按<FEL>按钮。（>16）

- ▶ 闪光灯将会进行预闪，并将被摄体所需的闪光输出保留在内存中。
- ▶ 在取景器的右侧，曝光水平指示会显示正确闪光曝光的闪光曝光水平。

5 设置闪光曝光水平。

- 调节闪光灯的手动闪光水平和相机光圈，以使闪光曝光水平与标准曝光索引对准。

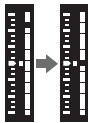

6 拍摄照片。

- 取下灰卡并拍摄照片。

C.Fn：设置自定义功能

您可以按照自己的拍摄喜好自定义闪光灯的功能。使用自定义功能来完成设置。

自定义功能编号	功能	设置编号	设置和说明	参考页次
C. Fn-00	距离指示显示	0	米 (m)	-
		1	英尺 (ft)	
C. Fn-01	自动关闭电源	0	启动	第10页
		1	关闭	
C. Fn-02	造型闪光	0	启动 (景深预览按钮)	第30页
		1	启动 (测试闪光按钮)	
		2	启动 (使用全部按钮)	
		3	关闭	
C. Fn-07	用自动闪光测试闪光	0	1/32	-
		1	全输出	
C. Fn-08	自动对焦辅助光闪光	0	启动	第23页
		1	关闭	
C. Fn-09	图像感应器尺寸的自动放大	0	启动	第23页
		1	关闭	
C. Fn-10	从属单元自动关闭电源计时器	0	60分	第28页
		1	10分	
C. Fn-11	从属单元自动关闭电源取消	0	8小时内	第28页
		1	1小时内	
C. Fn-14	闪光范围/光圈信息	0	最大距离	第11页
		1	光圈显示	

- C. Fn-02-1/3: 想要使用景深预览按钮查看景深时, 此功能非常方便。
- C. Fn-08: 如果闪光灯或相机的自动对焦辅助光关闭, 将不会发射自动对焦辅助光。
- C. Fn-14: 可以改变半按快门按钮时显示在液晶显示屏上的信息。只有A型相机能够设置该功能。

设置自定义功能

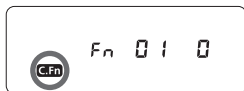

1 按<Fn/C.Fn>按钮2秒钟或更长，直到显示<C.Fn>。

2 选择自定义功能编号。

- 按<SEL/+/>按钮选择自定义功能编号。

3 更改设置。

- 按<SEL/+/>按钮。
- ▶ 设置编号将闪烁。
- ▶ 按<SEL/+/>按钮设置想要的编号，然后按<SEL/+/>按钮。
- ▶ 设置自定义功能后按<MODE>按钮，相机可以进行拍摄。

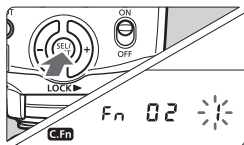

适合图像感应器尺寸自动变焦

EOS DIGITAL相机具有三种图像感应器尺寸中的一种尺寸。镜头的有效焦距将根据相机感应器尺寸的不同而异。闪光灯自动识别EOS DIGITAL相机的感应器尺寸并自动为24毫米 - 105毫米的镜头焦距设置闪光覆盖范围。

闪光灯安装在兼容的相机上时，闪光灯的液晶显示屏上将出现<  >。

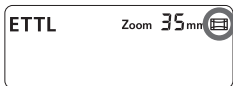

关于色温信息传输

闪光灯闪光时，色温信息被传输到EOS DIGITAL相机。此功能可以优化闪光照片的白平衡。当相机的白平衡被设为< **AWB** >或<  >时，该功能自动生效。

要查看相机是否配备此功能，请参阅相机使用说明书中的规格。

关于自动对焦辅助光

在无法实现自动对焦的低照度或低对比度条件下，将自动发射内置的自动对焦辅助光，使自动对焦更容易。430EX II的自动对焦辅助光与几乎所有EOS相机的自动对焦点兼容。自动对焦辅助光兼容焦距大于和等于28毫米的镜头。有效范围如下所示。

位置	有效范围（米）
中央	约0.7 - 10
边缘	约0.7 - 5

用相机的菜单画面进行闪光灯控制

如果将闪光灯安装在具有外接闪光灯控制功能的EOS DIGITAL相机上，该相机可以设定闪光灯设置。

● 设置闪光灯功能

根据闪光测光模式和闪光模式的不同，可设置的功能不同。

- 闪光模式
- 快门同步（前帘同步、后帘同步、高速同步）
- 闪光曝光补偿
- 闪光测光模式
- 闪光灯闪光
- 变焦（闪光覆盖范围）
- 清除闪光灯设置

● 闪光灯自定义功能

- 9个自定义功能

● 清除所有闪光灯自定义功能

只有C. Fn-00不会被清除。

闪光功能设置画面*

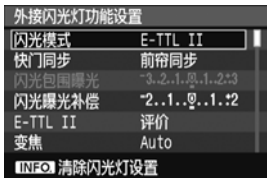

闪光C. Fn设置画面*

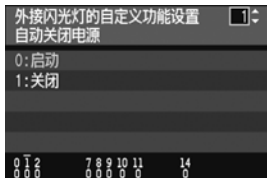

* 根据相机的不同，画面看起来可能有所不同。

❗ 如果已经使用闪光灯设置了闪光曝光补偿，则无法用相机设置闪光曝光补偿。

📄 如果用相机和闪光灯设置了闪光曝光补偿以外的闪光灯自定义功能和闪光功能设置，最后所进行的设置将生效。

3

无线闪光

无线闪光摄影需要另一个能够作为主控单元的闪光灯（如闪光灯580EX II）。

无线闪光	26
使用从属单元设置手动闪光	31

参考

430EX II系统	32
故障排除指南	33
规格	35
使用B型相机	37

无线闪光

由于多种佳能闪光灯具备无线闪光功能，您可以像使用普通E-TTL II自动闪光一样简单来创建多种照明效果。

使用安装在相机上的主控单元输入的设置，也会被传输到由主控单元无线控制的从属单元中。因此，您根本无需在拍摄过程中操作从属单元。有关无线闪光摄影以及操作主控单元的详细信息，请参阅主控单元的使用说明书。以下步骤适用于安装到相机的主控单元以及无线控制的从属单元。

1 设置主控单元。

- 将主控单元闪光灯安装到相机并根据需要进行设置。

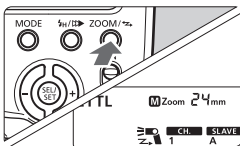

2 将430EX II设置为从属单元。

- 按住<ZOOM/ >按钮2秒或以上。

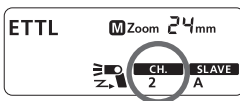

3 检查通讯频道

- 如果主控单元和从属单元被设置为不同的频道，请将它们设置为相同的频道。（第29页）

4 设置从属账号。

- 使用两个（A和B）或三个（A、B和C）从属单元组时设置从属账号（第30页）。

5 放置相机和闪光灯。

- 将从属单元放置在主控单元的无线传输范围内。

6 将主控单元的闪光模式设置为 <ETTL>。

- 拍摄时，从属单元也会被自动设置为 <ETTL>。

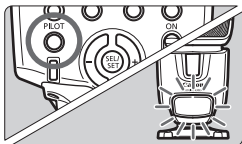

7 检查闪光灯是否准备就绪。

- 当从属单元做好闪光准备时（完全充电），自动对焦辅助光将每秒闪烁一次。

8 检查闪光操作。

- 按主控单元的测试闪光按钮。
- ▶ 从属单元将闪光。如果闪光灯不闪光，对着主控单元调整从属单元的角度以及从属单元到主控单元的距离。

9 设置相机并拍摄。

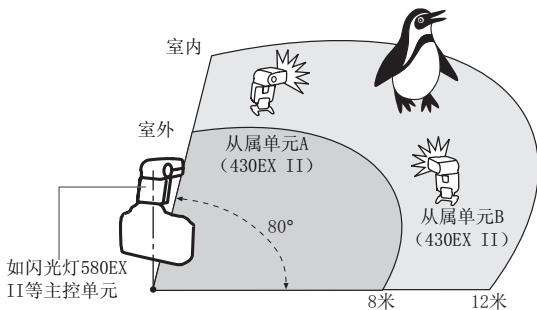

- 以与普通闪光拍摄相同的方式设置相机。

无线闪光设置示例



- 使用微型基座（提供三脚架接孔）支撑从属单元。
- 使用反射功能旋转从属单元的闪光灯机身，使其无线传感器朝向主控单元。
- 在室内，无线信号也可能被墙壁反射，因此从属单元的位置不必非常精确。
- 放置从属单元后，务必在拍摄前测试无线操作。
- 请勿在主控单元和从属单元之间放置任何障碍物。障碍物可能会遮挡无线信号的传输。



- 即使使用多个从属单元，它们也按照同样的方法进行无线控制。
- 闪光灯的变焦设置被自动设置为24毫米。可以更改主控单元的变焦设置。但是，请注意主控单元通过预闪将无线信号传输到从属单元。因此，闪光覆盖范围必须覆盖从属单元所在位置。如果要更改主控单元的变焦设置，请务必在拍摄前测试无线闪光操作。
- 如果从属单元自动关闭电源，可以通过按主控单元的测试闪光按钮将从属单元重新打开。
- 430EX II 设置为从属单元时，如果处于自动关闭电源模式超过8小时，即使使用主控单元进行测试闪光，从属单元也不会开启。在这种情况下，按从属单元的测试闪光按钮将其开启。
- 当相机的操作定时器 4 或 6 激活时，不能进行测试闪光。

使用全自动无线闪光

主控单元设定的闪光曝光补偿和其他设置会自动设置到从属单元中。因此，您无需操作从属单元。可按照与普通闪光拍摄相同的方式对无线闪光进行以下设置。

- 闪光曝光补偿
- 高速同步（FP闪光）
- 闪光曝光锁
- 闪光包围曝光
- 手动闪光
- 频闪闪光



- 使用闪光曝光锁，如果有一个闪光灯将会导致曝光不足，取景器中会闪烁 <⚡> 图标。开大光圈或将从属单元移近被摄体。
- 在无线闪光系统中，430EX II的液晶显示屏上不显示主控单元的设置。

设置通讯频道

如果附近有另一个佳能无线闪光系统，您可以更改频道编号以防止信号混乱。主控单元和从属单元都必须设置为相同的频道编号。

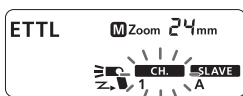

- 1 按<ZOOM/➤>按钮，< CH. > 闪烁。

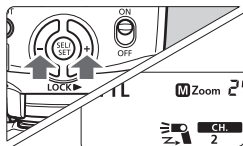

- 2 设置频道编号。
 - 按<SEL/SET>按钮选择频道编号，然后按<OK>按钮。

设置从属帐号

使用两个（A和B）或三个（A、B和C）从属单元组时设置从属帐号。

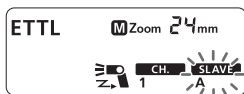

1 按<ZOOM/➤>按钮，<SLAVE>闪烁。

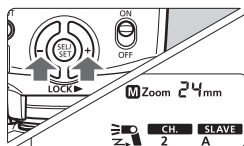

2 设置从属账号。

- 按<⊕>按钮选择从属账号（A、B或C），然后按<⊙>按钮。

造型闪光

如果相机有景深预视按钮，按该按钮将会进行1秒钟的连续闪光。称之为造型闪光。

造型闪光使您能够查看被摄体上的光影效果及照明平衡。对于无线和普通闪光拍摄，都可以进行造型闪光。

⚠ 请勿连续触发10次以上造型闪光。如果您连续进行10次造型闪光，请让闪光灯至少冷却10分钟，以防止闪光灯头过热或损坏。

📄 EOS 300和B型相机不能进行造型闪光（第2页）。

关于从属单元组控制

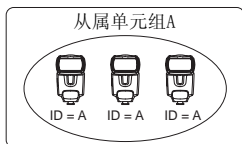

例如，如果将三个从属单元的从属账号都设置为<A>，这三个从属单元将被作为从属单元组A的一个闪光灯来控制。

使用从属单元设置手动闪光

可以使用从属单元手动设置手动闪光。在以下情况下进行：

- (1) 就像使用影楼闪光灯一样，在您使用从属单元分别设置闪光输出以进行无线或手动闪光时。
- (2) 在您使用闪光灯传输器ST-E2进行无线或手动闪光时。

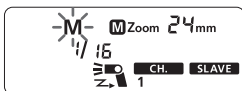

- 按住<MODE>按钮2秒或以上。
- ▶ <M>将闪烁。
- 设置手动闪光输出（第19页）。

430EX II系统

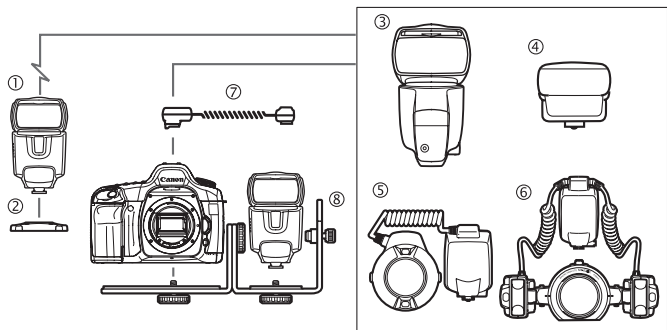

- ① 闪光灯430EX II（从属单元）
- ② 微型基座（430EX II随附）
- ③ 闪光灯580EX II（机载 / 主控单元）
- ④ 闪光灯传输器ST-E2
设置为从属单元的430EX II的专用无线控制传输器
- ⑤ 微距环形闪光灯MR-14EX / ⑥ 微距双灯头闪光灯MT-24EX
用于微距摄影。
- ⑦ 遥控闪光灯插座电线OC-E3
用于在60厘米范围内将430EX II连接到相机。
- ⑧ 闪光灯支架SB-E2

故障排除指南

如果遇到问题，请参阅此故障排除指南。

闪光灯不闪光。

- 电池安装方向错误。
 - ▶ 以正确的方向安装电池。（第8页）
- 闪光灯的内置电池耗尽。
 - ▶ 如果闪光灯充电时间是30秒或更长，请更换电池。（第8页）
- 闪光灯没有牢固地安装在相机上。
 - ▶ 将闪光灯的固定座牢固地安装在相机上。（第9页）
- 闪光灯和相机的电子触点变脏。
 - ▶ 请清洁触点。

从属单元不闪光。

- 频道与主控单元的频道不一致。
 - ▶ 设置与主控单元相同的频道。（第29页）
- 从属单元位置不正确。
 - ▶ 将从属单元置于主控单元的信号传输范围内。（第26页）
 - ▶ 将从属单元传感器朝向主控单元。（第26页）

电源自动关闭。

- 自动电源关闭功能生效。
 - ▶ 半按快门按钮或按<PILOT>按钮。（第10页）

整个液晶显示屏闪烁。

- 广角散光板被拉出用于反射闪光。
 - ▶ 收回广角散光板。（第18页）

自动变焦不工作。

- 闪光灯没有牢固地安装在相机上。
 - ▶ 将闪光灯的固定座牢固地安装在相机上。（第9页）

照片的边缘或底部暗淡。

- 当您手动设置闪光覆盖范围时，设置值大于镜头焦距，导致边缘暗淡。
- ▶ 设置闪光覆盖范围小于镜头焦距或将其设置为自动变焦。（第18页）
- 如果仅照片底部暗淡，说明您离被摄体太近了。
- ▶ 请与被摄体保持至少0.7米。

闪光曝光不足或过度。

- 照片中存在反光强烈的物体（玻璃窗户等）。
- ▶ 使用闪光曝光锁。（第15页）
- 被摄体看起来太暗或太亮。
- ▶ 设置闪光曝光补偿。对于暗的被摄体，设置减少闪光曝光。而对于明亮的被摄体，设置增加闪光曝光。（第14页）
- 使用高速同步。
- ▶ 使用高速同步，有效的闪光范围会更小。确保被摄体位于显示的有效闪光范围内。（第16页）

照片非常模糊。

- 拍摄模式被设为<Av>，且场景很暗。
- ▶ 使用三脚架或将拍摄模式设置为<P>。（第12页）

按钮不工作。

- 模式转盘设置为基本拍摄区模式。
- ▶ 将模式转盘设置为创意拍摄区模式。

如果使用时遇到问题，请参考此部分。如果问题仍未能解决，请联系随机附送顾客联络表上列印的服务中心。

规格

• 类型

类型：机载，E-TTL II/E-TTL/TTL 自动闪光闪光灯

兼容相机：A型EOS相机（E-TTL II/E-TTL 自动闪光）

B型EOS相机（TTL 自动闪光）

闪光指数：43（105mm 焦距，ISO 100，以米为单位）

闪光覆盖范围：24-105毫米（使用广角散光板为14毫米）

- 自动变焦（自动设置适合镜头焦距和图像感应器尺寸的闪光覆盖范围）

- 手动变焦

- 闪光灯头旋转（反射闪光）

色温信息传输：当闪光灯闪光时，闪光色温信息传输到相机

• 曝光控制

曝光控制系统：E-TTL II/E-TTL/TTL 自动闪光，手动闪光

有效闪光范围：0.7 - 24.3米

（使用EF50mm

f/1.4 镜头，ISO 100）

*高速同步：0.7 - 12米（于1/250秒时）

闪光曝光补偿：在±3档间以1/3档或1/2档为增量调节

闪光曝光锁：具备

高速同步：具备

闪光曝光确认：闪光曝光确认指示灯亮起

• 闪光灯回电

回电时间：普通闪光：约3.0秒（使用5号（AA/LR6）碱性电池）

闪光准备就绪指示灯：红色指示灯亮起

• 无线从属单元

传输方法：光学脉冲传送

频道：4

传输范围：接收角度：水平约±40°、垂直约±30°

从属单元准备就绪指示灯：自动对焦辅助光闪烁

造型闪光：使用相机的景深预览按钮进行闪光

• 自定义功能：9（20项设置）

• 自动对焦辅助光

可闪烁的自动对焦点： 1 - 9 自动对焦点（28毫米或更长焦距）
有效范围： 中央：约0.7 - 10米
边缘：约0.7 - 5米

• 电源

电池： 4节5号（AA/LR6）碱性电池
*还可以使用5号（AA/HR6）镍氢（Ni-MH）电池
电池寿命（闪光次数）： 约200 - 1400次闪光（使用5号（AA/LR6）碱性电池）
节能： 约1分半钟到15分钟无操作后电源关闭
（设置为从属单元时为60分钟）

• 尺寸

（宽×高×深）： 72×122×101毫米

• 重量： 约320克（仅闪光灯，不包括电池）

- 上述所有的规格均基于佳能测试标准。
- 产品规格及外观如有变化恕不另行通知。

手动闪光指数（ISO 100，以米为单位）

闪光输出	闪光覆盖范围（毫米）							
	14	24	28	35	50	70	80	105
1/1	11	25	27	31	34	37	40	43
1/2	7.8	17.7	19.1	21.9	24	26.2	28.3	30.4
1/4	5.5	12.5	13.5	15.5	17	18.5	20	21.5
1/8	3.9	8.8	9.5	11	12	13.1	14.1	15.2
1/16	2.8	6.3	6.8	7.8	8.5	9.3	10	10.8
1/32	1.9	4.4	4.8	5.5	6	6.5	7.1	7.6
1/64	1.4	3.1	3.4	3.9	4.3	4.6	5	5.4

使用 B 型相机

如果将430EX II闪光灯与B型相机（TTL自动闪光EOS相机）配合使用，请注意以下可用和不可用的功能。

当B型相机与设置为自动闪光的430EX II配合使用时，<TTL>将显示在闪光灯液晶显示屏上。

所有B型相机可用的功能

- TTL自动闪光
- 闪光曝光补偿
- 手动闪光
- 后帘同步
- 使用无线闪光进行手动闪光和频闪闪光

所有B型相机不可用的功能

- E-TTL II/E-TTL自动闪光
- 闪光曝光锁定
- 高速同步（FP闪光）
- 使用无线闪光进行自动闪光和闪光光比设置

部件名称	有毒有害物质或元素					
	铅 (Pb)	汞 (Hg)	镉 (Cd)	六价铬 (Cr(VI))	多溴联苯 (PBB)	多溴二苯醚 (PBDE)
电气实装部分	×	○	○	○	○	○
金属部件	×	○	○	○	○	○
<p>○：表示该有毒有害物质在该部件所有均质材料中的含量均在 SJ/T11363-2006 标准规定的限量要求以下。</p> <p>×：表示该有毒有害物质至少在该部件的某一均质材料中的含量超出 SJ/T11363-2006 标准规定的限量要求。</p>						
<p> FOR P. R. C. ONLY 本标志适用于在中华人民共和国销售的电子信息产品、标志中央的数字代表产品的环保使用期限。</p>						

Canon

原产地：中国

进口商：佳能（中国）有限公司

进口商地址：北京市东城区金宝街89号金宝大厦15层 邮编100005

本使用说明书中的说明为2008年5月时的内容。有关与此日期之后推出的任何产品的兼容性信息，请与任意一家佳能快修中心联系。有关最新版本的使用说明书，请参阅佳能网站。

Canon

SPEEDLITE
430EX II

感謝您購買佳能產品。

佳能閃光燈430EX II是用於佳能EOS系列相機的多功能閃光燈，自動相容E-TTL II、E-TTL和TTL自動閃光系統，可作為機載閃光燈或無線閃光系統的一部分。

- 閱讀此使用說明書的同時也請參考相機的使用說明書。
使用閃光燈之前，請閱讀此使用說明書和相機的使用說明書以熟悉閃光燈的操作。
- 基本操作與普通的自動曝光拍攝相同。
當430EX II安裝到EOS相機時，幾乎所有閃光攝影的自動曝光控制都由相機來處理。
儘管430EX II是外接閃光燈，它可以像相機的內置閃光燈一樣自動、連續運行。
- 本裝置可自動與相機的閃光測光模式（E-TTL II、E-TTL與TTL）相容。
根據相機的閃光控制系統，閃光燈在下列閃光測光模式下會自動控制閃光燈：
 1. E-TTL II自動閃光（帶有預閃讀數/鏡頭距離資訊的權衡式閃光測光）
 2. E-TTL自動閃光（帶有預閃讀數的權衡式閃光測光）
 3. TTL自動閃光（實時閃光測光的菲林平面反射光測光）

有關相機的可用閃光測光模式，請參閱相機使用說明書「規格」中「外接閃光燈」規格部分。

在相機的使用說明書中，閃光測光模式為1或2的相機被稱為A型相機（與E-TTL II或E-TTL相容）。而閃光測光模式為3的相機（僅與TTL相容）則稱為B型相機。

* 本說明書假設您正使用閃光燈及A型相機。

對於B型相機，請參閱第37頁。

目錄

1	用前準備及基本操作	7
2	使用閃光燈	13
3	無線閃光	25
	參考	32

本說明書中使用的符號

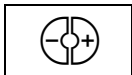

- 正文中的<⊕>符號指的是+/-按鈕。



- 正文中的<⦿>符號指的是「選擇/設定」按鈕。

- 此使用說明書中的操作步驟假定相機和閃光燈的電源開關已開啓。
- 本文中所使用的圖示表示按鈕、轉盤及設定，與相機及閃光燈上找到的圖示相同。
- (⌚4) / (⌚6) / (⌚16) 等圖示表示您在放開按鈕後，各項功能仍可維持4秒、6秒或16秒的有效時間。
- 參考頁碼由(第**頁)表示。
- 此使用說明書中使用以下警告符號：
 - ⚠：該「小心」符號表示避免出現拍攝問題的警告。
 - 📄：該「注意」符號提供補充資訊。

部件名稱

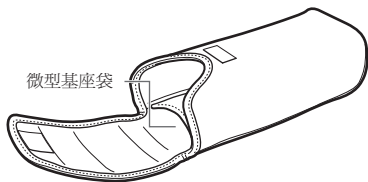
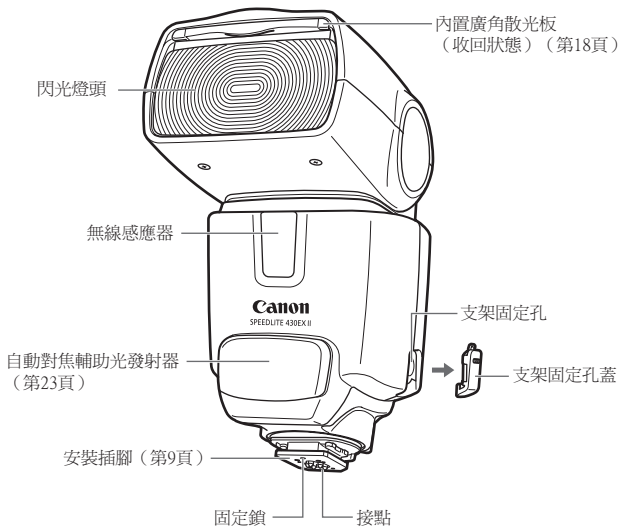

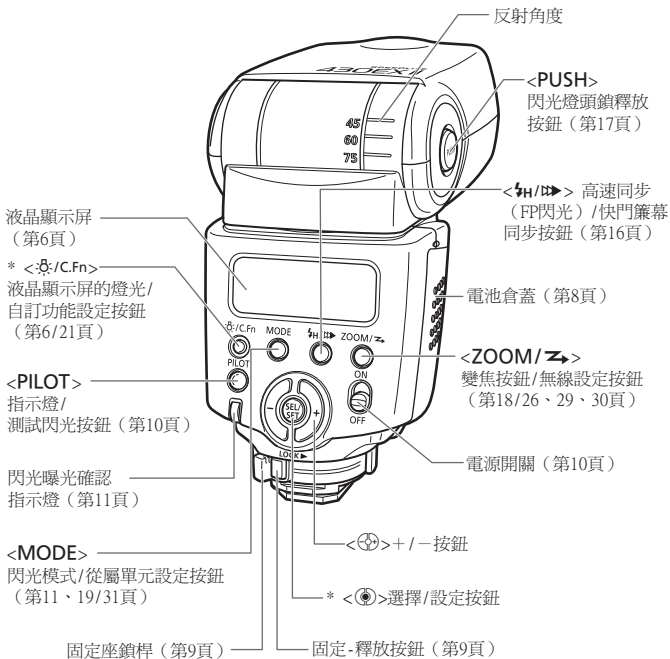

附有星號的按鈕在您放開該按鈕後8秒內仍可維持功能。<C.Fn>燈光會維持12秒。

液晶顯示屏

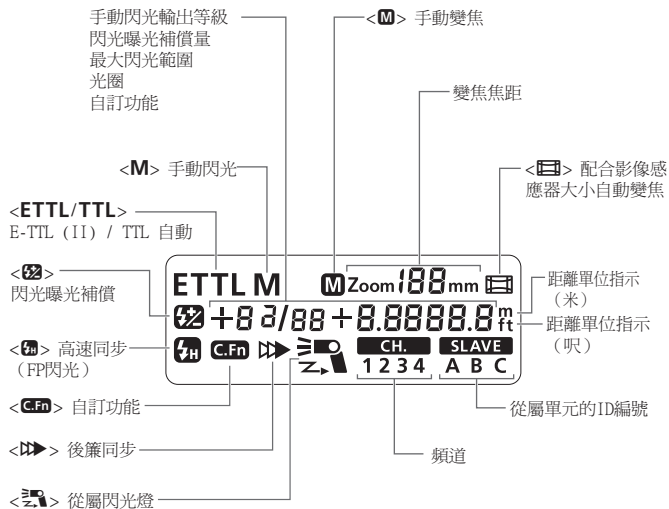

- 要照亮液晶顯示屏，按下<☼>按鈕。
- 實際顯示的項目視目前設定而定。

1

用前準備及基本操作

安裝電池	8
安裝與取下閃光燈	9
開啓電源開關	10
全自動閃光拍攝	11
在拍攝模式下使用E-TTL II和E-TTL自動閃光 ...	12

❗ 發出連續閃光警告

- 爲避免閃光頭過熱或閃光能力不足，請勿連續閃光20次以上。每連續閃光20次後，請讓閃光燈休息至少10分鐘。
- 若已連續閃光20次，並在很短的間隔內再度閃光多次，則會啓動預防內部過熱的功能，而進入約8到20秒的充電時間中。若發生此種情況，請讓裝置休息約15分鐘，閃光燈即會恢復正常。

安裝電池

安裝4枚AA/R6型電池。

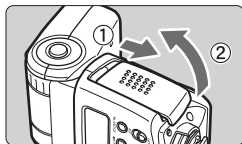

- 1** 打開電池倉蓋。
- 按箭頭所示方向滑動電池倉蓋將其打開。

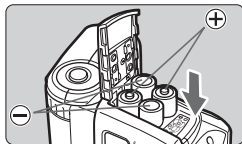

- 2** 安裝電池。
- 按電池倉中的指示，確保電池的正負接點朝向正確。

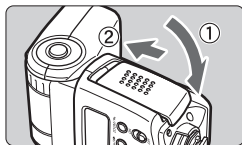

- 3** 關閉電池倉蓋。
- 按箭頭所示方向滑動電池倉蓋將其關閉。

充電時間和閃光次數

充電時間（約）	閃光次數（約）
0.1—3.0秒	200—1400

- 以上資料基於新的AA/LR6型鹼性電池和佳能測試標準。

- !**
- 請注意，在極為罕見的情況下，某些AA/R6鋰電池可能會在使用時變得非常熱。爲了安全的緣故，請不要使用“AA/R6鋰電池”。
 - 使用不屬於鹼性電池的AA/R6型電池，可能因形狀不符而導致接觸不良。
 - 在連續使用閃光進行拍攝後更換電池時，請小心電池可能很熱。



- 請使用4枚相同廠牌的新電池。更換電池時，請同時更換4枚電池。
- 您也可以使用AA/HR6型鎳氫（Ni-MH）電池。

安裝與取下閃光燈

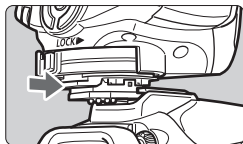

1 安裝閃光燈。

- 將閃光燈的安裝插腳完全滑入固定閃光燈的熱靴。（安裝插腳會從熱靴略微突出。）

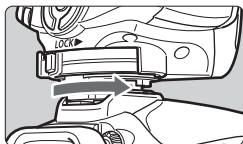

2 固定閃光燈。

- 在安裝插腳上，將鎖桿滑至右側。
 - ▶ 鎖桿滑至定位時即會鎖上。

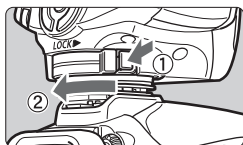

3 取下閃光燈。

- 按住固定-釋放按鈕，再將鎖桿滑至左側即可取下閃光燈。



安裝和取下閃光燈之前，請務必關閉閃光燈。

開啓電源開關

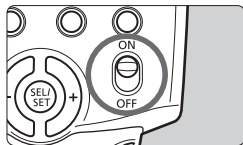

- 1 將電源開關設定爲<ON>（開）。
▶ 閃光燈開始充電。

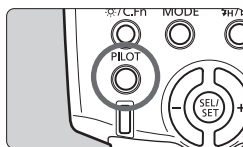

- 2 確認閃光燈已準備啓動。
 - 指示燈亮紅燈時，表示閃光燈已經準備啓動（已經充滿電）。
 - 要進行測試閃光，按下<PILOT>按鈕。

有關自動關閉電源

爲節省電池電力，在相機閒置特定時間後（約1分半鐘至15分鐘），電源即會自動關閉。要再次開啓閃光燈，請半按快門按鈕，或按下閃光燈的<PILOT>按鈕。



- 當相機的操作定時器 **04** 或 **06** 激活時，不能進行測試閃光。
- 即使電源關閉，閃光燈的設定也會保留在記憶體中。更換電池時要保留閃光燈設定，請在電源關閉後1分鐘內更換電池。

全自動閃光拍攝

將相機的拍攝模式設為<P>（程序自動曝光）或<O>（全自動）時，E-TTL II/E-TTL全自動閃光的操作就和<P>與<O>模式下的一般自動曝光拍攝一樣簡單。

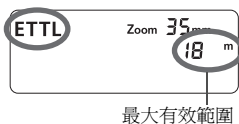

1 將閃光燈設定為<E-TTL>。

- 按下<MODE>按鈕以顯示<E-TTL>。
- 半按快門按鈕時，閃光的最大有效範圍（距離）會顯示出來。



2 對準拍攝主體的焦距。

- 半按快門按鈕進行對焦。
- ▶ 快門速度和光圈值將會按觀景窗中的顯示值設定。
- 檢查<閃光燈>圖示是否出現在觀景窗中。

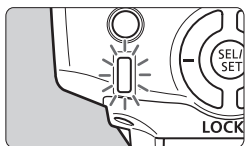

3 拍攝相片。

- ▶ 將快門按鈕按到底時，閃光燈會閃光，照片拍攝完成。
- ▶ 如果閃光燈取得標準的閃光曝光，閃光曝光確認指示燈（綠色）會亮起約3秒鐘。

❗ 如果液晶顯示屏上鏡頭焦距閃爍，閃光相片邊緣會變暗。請使用內置的廣角散光板(第18頁)。



- 即使相機相容E-TTL II，液晶顯示屏上也會顯示<E-TTL>。
- 如果閃光曝光確認指示燈不發光，請靠近被攝體，然後再次拍攝。使用數碼相機時，也可以增加相機的ISO感光度。

在拍攝模式下使用 E-TTL II 和 E-TTL 自動閃光

只要將相機的拍攝模式設為 **<Tv>** (快門優先自動曝光)、**<Av>** (光圈優先自動曝光) 或 **<M>** (手動)，您就可以使用 E-TTL II / E-TTL 自動閃光。

Tv	要手動設定快門速度時選擇此模式。 相機將自動設定適合此快門速度的光圈值以獲得標準曝光。 <ul style="list-style-type: none">● 如果光圈值顯示閃爍，意味著背景曝光不足或曝光過度。調整快門速度直到光圈值顯示停止閃爍。
Av	要手動設定光圈值時選擇此模式。 相機將自動設定適合此光圈值的快門速度以獲得標準曝光。 如果背景暗淡(如夜景)，將使用慢速同步以獲得主被攝體和背景的標準曝光。 使用閃光燈獲得主被攝體的標準曝光，使用慢速快門獲得背景的標準曝光。 <ul style="list-style-type: none">● 因為對於低照度場景將使用慢速快門，推薦您使用三腳架。● 如果快門速度顯示閃爍，意味著背景曝光不足或曝光過度。調整光圈值直到快門速度顯示停止閃爍。
M	要手動設定快門速度與光圈值時選擇此模式。 使用閃光燈獲得主被攝體的標準曝光。使用您設定的快門速度和光圈值組合來獲得背景曝光。

- 如果使用 **<DEP>** 或 **<A-DEP>** 拍攝模式，結果與使用 **<P>** (程序自動曝光) 模式相同。

使用的閃光同步速度和光圈值

	快門速度設定	光圈值設定
P	自動設定 (1/X秒-1/60秒)	自動
Tv	手動設定 (1/X秒-30秒)	自動
Av	自動設定 (1/X秒-30秒)	手動
M	手動設定 (1/X秒-30秒, B門)	手動

- 1/X秒是相機的最高閃光同步速度。

2

使用閃光燈

 閃光曝光補償 (★)	14
FEL：閃光曝光鎖 (★)	15
 高速同步 (★)	16
 後簾同步 (★)	16
反射閃光	17
ZOOM ：設定閃光覆蓋範圍 (★) 並 使用廣角散光板	18
M ：手動閃光 (★)	19
C.Fn ：設定自訂功能 (★)	21
配合影像感應器大小自動變焦	23
有關色溫資料傳送	23
有關自動對焦輔助閃光	23
相機功能表畫面上的閃光燈控制功能 (★)	24



有星號的功能不能在基本拍攝區模式中使用。

閃光曝光補償

閃光曝光補償的設定方式和普通曝光補償相同。您可以在 ± 3 級的光圈級數內，以 $1/3$ 的光圈級數增減閃光曝光補償量。（若相機閃光曝光補償使用 $1/2$ 級增減量，則閃光曝光補償也只能使用 $1/2$ 級增減量。）

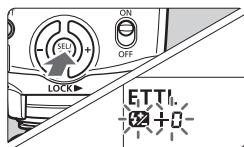

1 按下 $\langle \text{SEL/SET} \rangle$ 按鈕直至 $\langle \text{閃光圖示} \rangle$ 圖示和補償量開始閃爍。

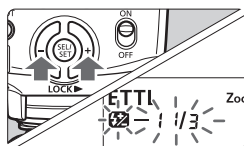

2 設定閃光曝光補償量。

- 按下 $\langle \text{SEL/SET} \rangle$ 按鈕設定補償量。
- 要取消閃光曝光補償，將閃光曝光補償量設為「+0」。

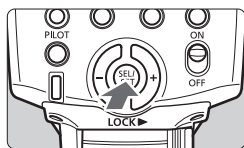

3 按下 $\langle \text{SEL/SET} \rangle$ 按鈕。

▶ 如此即會設定閃光曝光補償。

 如果已經使用閃光燈和相機設定閃光曝光補償，則閃光燈的閃光曝光補償量將優先於相機的閃光曝光補償量。

使用 $\langle \text{SEL/SET} \rangle$

用於設定各種數值設定。按下 $\langle \text{SEL/SET} \rangle$ (+) 按鈕增大數值，按下 $\langle \text{SEL/SET} \rangle$ (-) 按鈕減小數值。

FEL：閃光曝光鎖

FE（閃光曝光）鎖可鎖定任何場景部份的正確閃光曝光設定。
當液晶顯示屏顯示<ETTL>時，請按下相機的<FEL>按鈕。如果相機沒有<FEL>按鈕，則按下<✱>按鈕。

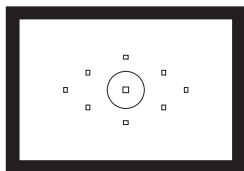

1 對準拍攝主體的焦距。

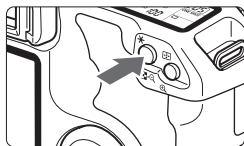

2 按下<FEL>按鈕。（☞16）

- 將觀景窗的中心點對準拍攝主體，然後按下<FEL>按鈕。
- ▶ 閃光燈會進行預閃，然後將所需的閃光輸出功率保留在記憶體中。
- ▶ 「FEL」會在觀景窗中顯示0.5秒。
- 每次按下<FEL>按鈕，閃光燈將進行預閃鎖定新的閃光曝光讀數。





- 如果被攝體太遠，將導致曝光不足，<⚡>圖示將在觀景窗中閃爍。請靠近被攝體然後再次嘗試使用閃光曝光鎖。
- 若液晶顯示屏中未顯示<ETTL>，即無法設定FE（閃光曝光）鎖。
- 如果觀景窗中的目標被攝體太小，閃光曝光鎖定效果可能不太好。

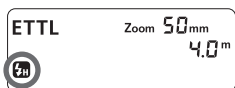

高速同步

使用高速同步（FP閃光燈）時，閃光燈可與所有快門速度同步。高速同步閃光在使用光圈優先對人像進行填充閃光時特別方便。



按下</▶▶>按鈕以顯示<>。

- 檢查<>圖示是否出現在觀景窗中。

- 如果設定快門速度等於或慢於相機的最高閃光同步速度，觀景窗中將不顯示<>。
- 使用高速同步，快門速度越高，有效的閃光範圍就越小。在液晶顯示屏上檢查相應快門速度的最大閃光範圍。
- 要恢復普通閃光，按下</▶▶>按鈕使<>圖示在液晶顯示屏上消失。

▶▶ 後簾同步

使用慢速快門，您可以在被攝體後建立一條光線軌跡。在快門關閉前的瞬間閃光燈閃光。

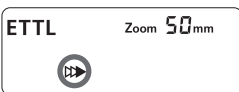

按下</▶▶>按鈕以顯示<▶▶>。

- 後簾同步搭配相機的「buLb」模式效果良好。
- 若要恢復為普通閃光，請按下</▶▶>按鈕。<▶▶>圖示即會消失。
- 如果使用E-TTL II/E-TTL，將快門按到底時會發出預閃。然後就在快門要關上前發出主閃光。

反射閃光

透過將閃光燈頭指向牆壁或天花板，閃光在照亮被攝體前被牆面反射。這可以減輕被攝體背後的陰影，獲得更自然的攝影效果。稱之為反射閃光。

設定反射方向

- 按住<PUSH>按鈕旋轉閃光燈頭。
如果閃光覆蓋範圍設定為自動，則閃光覆蓋範圍將固定為50毫米。
液晶顯示屏上也會顯示<Zoom - - mm>。
- 您還可以手動設定閃光覆蓋範圍。(第18頁)

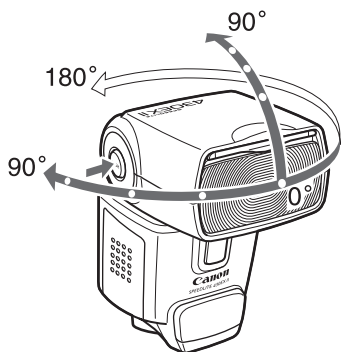

- 如果牆壁或天花板太遠，反射閃光可能太弱導致曝光不足。
- 牆壁或天花板應該是平坦的、白色的，以利於高效的反射。如果反射表面不是白色的，相片上將出現偏色。
- 拍攝完畢後，如果閃光曝光確認指示燈沒有發光，請使用更大的光圈再試一次。使用數碼相機時，也可以增加ISO感光度。

ZOOM：設定閃光覆蓋範圍並使用廣角散光板 ■

可以設定閃光覆蓋範圍以適合24-105毫米的鏡頭焦距。可以自動或手動設定閃光覆蓋範圍。另外，使用內置的廣角散光板，閃光覆蓋範圍可以與14毫米超廣角鏡頭相容。

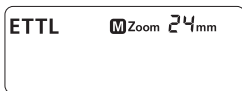

按下<ZOOM/➤>按鈕。

- 按下<⊕>按鈕更改閃光覆蓋範圍。
- 若未顯示<M>，則會自動設定閃光範圍。

 如果手動設定閃光覆蓋範圍，確保其覆蓋鏡頭焦距，這樣相片就不會出現陰暗邊緣。

使用廣角散光板

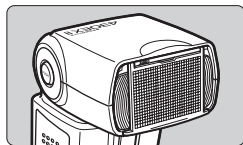

拉出廣角散光板，並如圖所示放置。

- <ZOOM/➤>按鈕不起作用。

 ● 閃光覆蓋範圍不相容EF15mm f/2.8魚眼鏡頭。
● 有關有效的鏡頭焦距(或鏡頭焦距轉換係數)，請參閱相機的使用說明書。

 ● 如果在廣角散光板拉出的情況下使用反射閃光，液晶顯示屏全部顯示內容將閃爍以告警。因為被攝體將被反射閃光和直接閃光同時照亮，這樣看起來不自然。
● 輕輕地拉出廣角散光板。用力過度可能會使廣角散光板脫離閃光燈。

M：手動閃光

您可以將閃光輸出設定為1/64輸出至1/1全輸出，以1/3級增減。
使用手持的測光計來決定所需的閃光輸出，可以取得正確的閃光曝光。
建議將相機拍攝模式設定為<Av>或<M>。

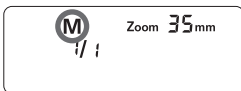

1 按下<MODE>按鈕以顯示<M>。

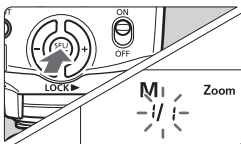

2 設定閃光輸出。

- 按下<◉>按鈕。
- ▶ 閃光輸出功率閃動。
- 按下<◉>按鈕設定閃光輸出，然後按下<◉>按鈕。
- 半按快門按鈕以查看有效的閃光範圍。

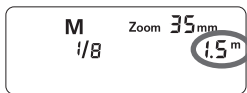

會顯示閃光輸出功率

閃光輸出功率降低或增加時，手動閃光輸出值會變更如下。

(範例) 適用於減少閃光輸出 →

1/1	1/1 -0.3	1/1 -0.7	1/2	1/2 -0.3	1/2 -0.7	1/4	...
	1/2 +0.7	1/2 +0.3		1/4 +0.7	1/4 +0.3		...

← 適用於增加閃光輸出

測光手動閃光曝光

在EOS-1D系列相機上加裝閃光燈後，也可以手動設定閃光曝光等級。

1 設定相機與閃光燈。

- 建議將相機拍攝模式設定為<Av>或<M>。
- 將閃光燈的閃光模式設定為<M>（手動閃光）。

2 對準拍攝主體的焦距。

- 手動對焦。

3 設定18%的灰卡。

- 將灰卡置於拍攝主體的位置。
- 在觀景窗中，整個位於中央的點測光圈均應遮住灰卡。

4 按下<FEL>按鈕。（)

- ▶ 閃光燈會先發出預閃，並將拍攝主體所需的閃光輸出功率保留在記憶體中。
- ▶ 在觀景窗右側，曝光等級指示將顯示閃光曝光等級，作為正確閃光燈曝光依據。

5 設定閃光燈曝光等級。

- 調整閃光燈的手動閃光等級與相機光圈，使閃光曝光等級能與標準曝光指數一致。

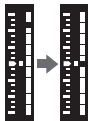

6 拍攝相片。

- 移除灰卡並拍攝相片。

C.Fn：設定自訂功能

您可以自訂閃光燈的功能，以配合您的喜好。請在「自訂功能」中進行自訂。

自訂功能編號	功能	設定編號	設定與說明	參考頁
C.Fn-00	距離指示顯示	0	米(m)	-
		1	呎(ft)	
C.Fn-01	自動關閉電源	0	啓動	第10頁
		1	關閉	
C.Fn-02	造型閃燈	0	啓動(景深預視按鈕)	第30頁
		1	啓動(測試閃燈按鈕)	
		2	啓動(兩個按鈕皆可)	
		3	關閉	
C.Fn-07	用自動閃燈測試閃光	0	1/32	-
		1	全輸出	
C.Fn-08	自動對焦輔助光閃光	0	啓動	第23頁
		1	關閉	
C.Fn-09	配合影像感應器大小自動變焦	0	啓動	第23頁
		1	關閉	
C.Fn-10	從屬單元自動關閉電源計時器	0	60分鐘	第28頁
		1	10分鐘	
C.Fn-11	從屬單元自動關閉電源取消	0	8小時內	
		1	1小時內	
C.Fn-14	閃燈範圍/光圈資訊	0	最遠距離	第11頁
		1	光圈顯示	

- C.Fn-02-1/3：要用景深預覽按鈕檢查景深時很方便。
- C.Fn-08：如果停用閃光燈或相機的自動對焦輔助光，自動對焦輔助光就不會閃光。
- C.Fn-14：您可以變更半按下快門時顯示於液晶顯示屏上的資訊。這個功能只能以A型相機設定。

設定自訂功能

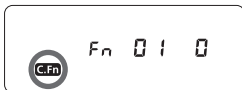

1 按下</C.Fn>按鈕2秒鐘以上，使得<C.Fn>顯示出來。

2 選擇自訂功能編號。

- 按下<>按鈕選擇自訂功能編號。

3 更改設定。

- 按下<>按鈕。
- ▶ 設定的數字會閃動。
- ▶ 按下<>按鈕設定要使用的數字，然後按下<>按鈕。
- ▶ 設定自訂功能後按下<MODE>按鈕，相機可以進行拍攝。

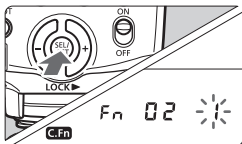

配合影像感應器大小自動變焦

EOS DIGITAL相機有三種大小的影像感應器。鏡頭的有效焦距會因為相機的影像感應器大小而異。閃光燈會自動辨識EOS DIGITAL相機的感應器大小，自動設定適用於鏡頭焦距（24至105毫米）的閃光範圍。

閃光燈安裝在相容的相機上時，閃光燈的液晶顯示屏上將出現<>。

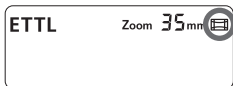

有關色溫資料傳送

啓動閃光時，即會將色溫資料傳送至EOS DIGITAL相機。此功能將使用閃光燈拍攝的相片的白平衡最佳化。將相機的白平衡設定為<**AWB**>或<>時，此功能會自動操作。

若想瞭解相機是否具備此功能，請參閱相機使用說明書中的「規格」部分。

有關自動對焦輔助閃光

在光線不足或對比低的環境下，內置自動對焦輔助光會自動閃光以便進行自動對焦。430EX II的自動對焦輔助光幾乎與所有EOS相機的自動對焦點相容。自動對焦輔助光相容28毫米及更長的鏡頭。有效範圍如下所示。

位置	有效範圍（米）
中央	約0.7-10
周邊	約0.7-5

相機功能表畫面上的閃光燈控制功能

若閃光燈所連接的EOS DIGITAL相機具有外接閃光燈控制，則相機即可設定閃光燈的設定。

● 設定閃光燈功能

可設定的功能隨閃光測光模式及閃光模式而有所不同。

- 閃光模式
- 快門同步（前簾，後簾，高速）
- 閃光曝光補償
- 閃光測光模式
- 啟動閃光
- 變焦（閃光覆蓋範圍）
- 清除閃光燈設定

● 閃光燈自訂功能

- 9 自訂功能

● 清除所有閃光燈自訂功能

僅清除C.Fn-00以外的所有項目。

閃光功能設定畫面*

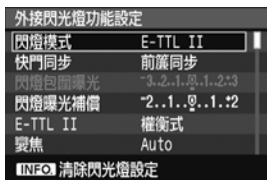

閃光C.Fn設定畫面*

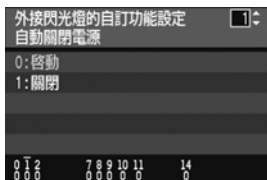

*畫面可能因為相機而有所不同。



若已設定閃光燈的閃光曝光補償，即無法設定相機的閃光曝光補償。



若相機與閃光燈上皆設定了閃光曝光補償以外的任何閃光燈自訂功能與閃光功能設定，則將使用後設定者。

3

無線閃光

無線閃光攝影需要有另一個閃光燈（例如580EX II）作為主控單元。

無線閃光	26
使用從屬單元設定手動閃光	31

參考

430EX II系統	32
故障排除指南	33
規格	35
使用B型相機	37

無線閃光

使用多個具備無線閃光功能的佳能閃光燈時，您可以營造不同的光線效果，其操作步驟與使用一般的E-TTL II自動閃光一樣輕易。

使用安裝在相機上的主控單元所輸入的設定，也會無線傳送到從屬單元（由主控單元所控制）。因此，您不需要在拍攝時操作從屬單元。

有關無線閃光攝影以及操作主控單元的詳細資訊，請參閱主控單元的使用說明書。以下步驟適用於安裝到相機的主控單元以及無線控制的從屬單元。

1 設定主控單元。

- 將作為主控單元的閃光燈安裝在相機上，並進行必要的設定。

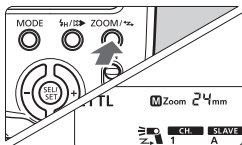

2 將430EX II設定為從屬單元。

- 按住<ZOOM/ ➤>按鈕2秒鐘或者更久。

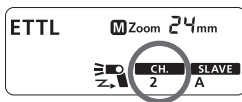

3 檢查通訊頻道。

- 如果主控單元和從屬單元被設定為不同的頻道，請將它們設定為相同的頻道（第29頁）。

4 設定從屬單元的ID編號。

- 使用兩個（A和B）或三個（A、B和C）從屬單元組時設定從屬單元的ID編號（第30頁）。

5 放置相機與閃光燈。

- 將從屬單元放置在主控單元的無線傳送範圍內。

6 將主控單元的閃光模式設定為 <ETTL>。

- 進行拍攝時，從屬單元也將自動設定 <ETTL>。

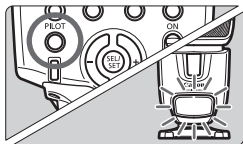

7 確認閃光燈已準備啓動。

- 當從屬單元準備啓動（充滿電）時，自動對焦輔助閃光會每秒閃動一次。

8 檢查閃光操作。

- 按下主控單元的測試閃光按鈕。
- ▶ 從屬單元將閃光。如果閃光燈不閃光，對著主控單元調整從屬單元的角度以及從屬單元到主控單元的距離。

9 設定相機並拍攝。

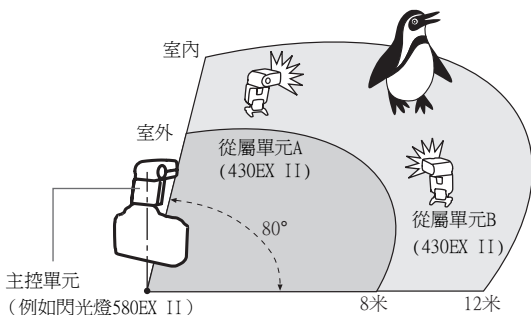

- 以與普通閃光拍攝相同的方式設定相機。

無線閃光設定范例



- 使用微型基座(提供三腳架接孔)支撐從屬單元。
- 使用反射功能旋轉從屬單元的閃光燈機身，使其無線感應器朝向主控單元。
- 在室內時，無線訊號也可能會從牆壁反射回來，因此放置從屬單元時可以有更多空間。
- 放置從屬單元後，確定在拍攝前先測試無線操作。
- 請勿在主控單元和從屬單元之間放置任何障礙物。障礙物可能會遮擋無線訊號的傳送。



- 即使使用多個從屬單元，它們也按照同樣的方法進行無線控制。
- 閃光燈的變焦設定被自動設定為 24 毫米。可以更改主控單元的變焦設定。但是，請注意主控單元透過預閃將無線訊號傳送到從屬單元。因此，閃光覆蓋範圍必須覆蓋從屬單元所在位置。若變更了主控單元的變焦設定，則在拍攝前請務必先測試無線閃光操作。
- 若從屬單元啓用了自動關閉電源功能，請按下主控單元的測試閃光按鈕，以開啓從屬單元。
- 430EX II 設定為從屬單元時，如果處於自動關閉電源模式超過 8 小時，即使使用主控單元進行測試閃光，從屬單元也不會開啓。在這種情況下，按下從屬單元的測試閃光按鈕將其開啓。
- 當相機的操作定時器  或  激活時，不能進行測試閃光。

使用全自動無線閃光

主控單元設定的閃光曝光補償和其他設定會自動設定到從屬單元中。因此，您不需操作從屬單元。可按照與普通閃光拍攝相同的方式對無線閃光進行以下設定。

- 閃光曝光補償
- 高速同步 (FP閃光)
- 閃光曝光鎖
- FEB
- 手動閃光
- 頻閃閃光



- 使用閃光曝光鎖，如果有一個閃光燈將會導致曝光不足，觀景窗中會閃爍 <⚡>。開大光圈或將從屬單元移近被攝體。
- 在無線閃光系統中，430EX II的液晶顯示屏上不顯示主控單元的設定。

設定通訊頻道

如果附近有另一個佳能無線閃光系統，您可以更改頻道編號以防止訊號混亂。主控單元和從屬單元都必須設定為相同的頻道編號。

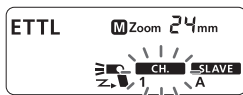

- 1 按下 <ZOOM/➤> 按鈕，<CH.> 閃爍。

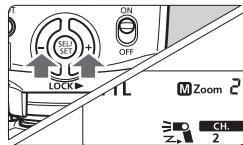

- 2 設定頻道編號。
 - 按下 <⊕> 按鈕選擇頻道編號，然後按下 <⊙> 按鈕。

設定從屬單元的ID編號

使用兩個（A和B）或三個（A、B和C）從屬單元組時設定從屬單元的ID編號。

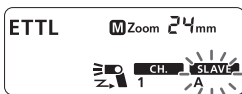

1 按下<ZOOM/↔>按鈕，
<SLAVE>閃爍。

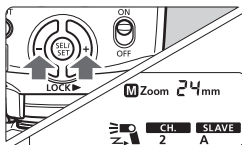

2 設定從屬單元的ID編號。
● 按下<⊕>按鈕選從屬單元的ID編號
（A、B或C），然後按下<⊙>按鈕。

造型閃光

相機若配備景深預覽按鈕，則按下此按鈕時將連續發出閃光1秒。此即為造型閃光。

此項功能可讓您檢視拍攝主體的陰影效果與明暗平衡。對於無線和普通閃光拍攝，都可以進行造型閃光。

⚠ 請勿連續觸發10次以上造型閃光。如果您連續進行10次造型閃光，請讓閃光燈至少冷卻10分鐘，以防止閃光燈頭過熱或損壞。

📷 EOS 300和B型相機不能進行造型閃光（第2頁）。

有關從屬單元組控制

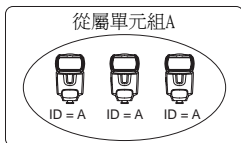

例如，如果您將三個從屬單元的從屬ID編號設定為<A>，這三個從屬單元都會被當成是從屬單元組A中的一個閃光燈來控制。

使用從屬單元設定手動閃光

可以使用從屬單元手動設定手動閃光。在以下情況下進行：

- (1) 就像使用影樓閃光燈一樣，在您使用從屬單元分別設定閃光輸出以進行無線或手動閃光時。
- (2) 在您使用閃光燈發射器ST-E2進行無線或手動閃光時。

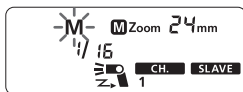

- 按住<MODE>按鈕2秒或更長的時間。
- ▶ <M>將閃爍。
- 設定手動閃光輸出。（第19頁）

430EX II系統

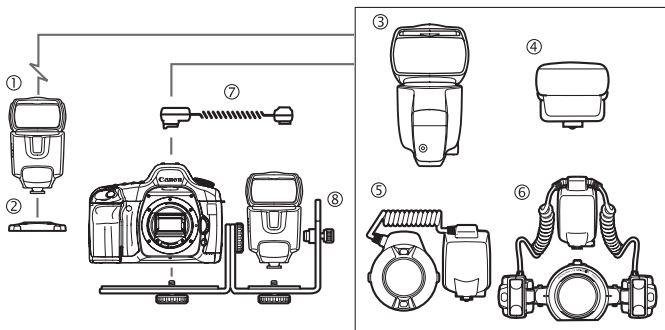

- ① 閃光燈430EX II (從屬單元)
- ② 微型基座 (430EX II隨附)
- ③ 閃光燈580EX II (機載/主控單元)
- ④ 閃光燈發射器ST-E2
設定為從屬單元的430EX II的專用無線控制發射器。
- ⑤ 微距環形閃光燈MR-14EX / ⑥ 微距雙燈頭閃光燈MT-24EX
用於微距攝影。
- ⑦ 離機熱靴連線 OC-E3
用於在 60厘米範圍內將430EX II連接到相機。
- ⑧ 閃光燈支架SB-E2

故障排除指南

如有問題請參閱本故障排除指南。

閃光燈沒有啟動。

- 安裝電池的方向錯誤。
 - ▶ 以正確方向安裝電池。(第8頁)
- 閃光燈的內置電池耗盡。
 - ▶ 如果閃光燈的充電時間為30秒或以上，請更換電池。(第8頁)
- 閃光燈未穩固安裝於相機上。
 - ▶ 將閃光燈的安裝插腳穩固安裝於相機上。(第9頁)
- 閃光燈及相機的電子接點有污漬。
 - ▶ 清潔接點。

從屬單元沒有閃光。

- 頻道與主控單元的頻道不符。
 - ▶ 請將其設定為與主控單元相同的頻道。(第29頁)
- 從屬單元沒有正確放置。
 - ▶ 將從屬單元放置在主控單元的傳送範圍內。(第26頁)
 - ▶ 將從屬單元的感應器向著主控單元。(第26頁)

電源自動關閉。

- 自動關閉電源功能生效。
 - ▶ 半按快門按鈕或按下<PILOT>按鈕。(第10頁)

整個液晶顯示屏會閃動。

- 已拉出廣角作反射閃光之用。
 - ▶ 收起廣角。(第18頁)

自動變焦無法運作。

- 閃光燈未穩固安裝於相機上。
 - ▶ 將閃光燈的安裝插腳穩固安裝於相機上。(第9頁)

相片的邊緣或底部暗淡。

- 當您手動設定閃光覆蓋範圍時，設定值大於鏡頭焦距，導致邊緣暗淡。
- ▶ 設定閃光覆蓋範圍小於鏡頭焦距或將其設定為自動變焦。(第18頁)
- 如果僅相片底部暗淡，說明您離被攝體太近了。
- ▶ 請與被攝體保持至少0.7米。

閃光曝光不足或過度。

- 相片中存在反光烈的物體（玻璃窗戶等）。
- ▶ 使用閃光曝光鎖。(第15頁)
- 被攝體看起來非常暗或者非常亮。
- ▶ 設定閃光曝光補償。對於暗的被攝體，設定減少閃光曝光。而對於明亮的被攝體，設定增加閃光曝光。(第14頁)
- 使用高速同步。
- ▶ 使用高速同步，有效的閃光範圍會更小。確保被攝體位於顯示的有效閃光範圍內。(第16頁)

相片非常模糊。

- 拍攝模式被設為<Av>，且場景很暗。
- ▶ 使用三腳架或將拍攝模式設定為<P>。(第12頁)

按鈕沒有作用。

- 模式轉盤設定為基本拍攝區模式。
- ▶ 將模式轉盤設定為創意拍攝區模式

規格

• 類型

類型：	機載，E-TTL II / E-TTL / TTL閃光燈
相容相機：	A型EOS相機（E-TTL II / E-TTL自動閃光） B型EOS相機（TTL自動閃光）
閃光指數：	43（105毫米焦距，ISO 100，以米為單位）
閃光覆蓋範圍：	24-105毫米（使用廣角散光板為14毫米） <ul style="list-style-type: none">• 自動變焦（閃光覆蓋範圍會根據鏡頭焦距和影像感應器大小自動設定）• 手動變焦• 閃光燈頭旋轉（反射閃光）
色溫資料傳送：	閃光燈的色溫資料會在發出閃光時傳送至相機

• 曝光控制

曝光控制系統：	E-TTL II / E-TTL / TTL自動閃光，手動閃光
有效閃光範圍：	0.7-24.3米
（使用EF50mm f/1.4， 鏡頭ISO 100）	* 高速同步：0.7-12米（於1/250秒時）
閃光曝光補償：	在±3級間以1/3級或1/2級為增量調節
閃光曝光鎖：	提供
高速同步：	提供
閃光曝光確認：	閃光曝光確認指示燈亮起

• 閃光燈充電

充電時間：	普通閃光：約3.0秒（使用AA/LR6大小的鹼性電池）
閃光準備就緒指示燈：	紅色指示燈亮起

• 無線從屬單元

傳送方法：	光學脈衝傳送
頻道：	4
傳送範圍：	接收角度：水平約±40°，垂直約±30°
從屬單元準備就緒指示燈：	自動對焦輔助光閃爍
造型閃光：	使用相機的景深預覽按鈕進行閃光

• 自訂功能：	9（20項設定）
---------	----------

- 自動對焦輔助光

可連接的自動對焦點： 1-9個自動對焦點（28毫米或更長的焦距）
有效範圍： 中央：約0.7-10米，
 周邊：約0.7-5米

- 電源

電池： 4枚AA/LR6型鹼性電池
 *也可使用AA/HR6型鎳氫（Ni-MH）電池
電池壽命（閃光次數）： 約200 - 1400次（使用AA/LR6型鹼性電池）
省電： 閒置 1.5 分鐘到15分鐘不操作之後關閉
 （如果設定為從屬單元則為60分鐘）

- 尺寸

（寬×高×深）： 72 × 122 × 101 毫米

- 重量： 約320克（僅閃光燈，不包括電池）

- 上述所有規格均根據佳能的測試標準而定。
- 產品規格及外型設計如有變更，恕不另行通知。

手動閃光指數（ISO 100，以米為單位）

閃光輸出	閃光覆蓋範圍（毫米）							
	14	24	28	35	50	70	80	105
1/1	11	25	27	31	34	37	40	43
1/2	7.8	17.7	19.1	21.9	24	26.2	28.3	30.4
1/4	5.5	12.5	13.5	15.5	17	18.5	20	21.5
1/8	3.9	8.8	9.5	11	12	13.1	14.1	15.2
1/16	2.8	6.3	6.8	7.8	8.5	9.3	10	10.8
1/32	1.9	4.4	4.8	5.5	6	6.5	7.1	7.6
1/64	1.4	3.1	3.4	3.9	4.3	4.6	5	5.4

使用 B 型相機

如果以 B 型相機（TTL 自動閃光 EOS 相機）使用 430EX II，請注意以下可用功能及不可用功能。

當 B 型相機與設定為自動閃光的 430EX II 配合使用時，<TTL>將顯示在閃光燈液晶顯示屏上。

所有 B 型相機的可用功能

- TTL 自動閃光
- 閃光曝光補償
- 手動閃光
- 後簾同步
- 以無線閃光燈進行手動閃光與頻閃

所有 B 型相機的不可用功能

- E-TTL II / E-TTL 自動閃光
- 閃光曝光鎖
- 高速同步（FP 閃光）
- 以無線閃光燈進行自動閃光與閃光率設定



如有任何印刷錯漏或翻譯上的誤差，望廣大用戶諒解。
產品設計與規格如有更改，恕不另行通知。

本使用說明書中的說明有效期限至2008年5月為止。關於此日期之後任何上市產品之相容性資訊，請與任何佳能服務中心聯絡。若需要最新版的使用說明書，請參閱佳能網站。

Canon